



# **EMS Installatiehandleiding**

NEDERLANDSE VERSIE

**wallbox** ™

# Index

<b>DOEL EN TOEPASSINGSGEBIED VAN HET DOCUMENT</b>	<b>3</b>
<b>INSTALLATIE</b>	<b>4</b>
<b>Aan de slag</b>	<b>4</b>
<b>Pulsar Plus</b>	<b>6</b>
Power Boost en Eco-Smart	6
Stroomverdeling	12
Dynamische stroomverdeling	18
<b>Commander 2</b>	<b>26</b>
Power Boost en Eco-Smart	26
Stroomverdeling	32
Dynamische stroomverdeling	38
<b>Copper SB</b>	<b>46</b>
Power Boost en Eco-Smart	46
Stroomverdeling	52
Dynamische stroomverdeling	58
<b>Quasar</b>	<b>66</b>
V2H	66
<b>Pulsar Max</b>	<b>72</b>
Power Boost en Eco-Smart	74
Stroomverdeling	80
Dynamische stroomverdeling	86
<b>CONFIGURATIE</b>	<b>94</b>
<b>Power Boost</b>	<b>94</b>
<b>Eco-Smart</b>	<b>98</b>
<b>V2H</b>	<b>103</b>
<b>Stroomverdeling</b>	<b>109</b>
<b>Dynamische stroomverdeling</b>	<b>114</b>
<b>BIJLAGE</b>	<b>119</b>
EM330 configuratie (alleen voor 400 A- en 600 A-klemmen)	120
Hoe N1CT te installeren	121
Hoe P1 Port te installeren	122
Dynamic Power Sharing installeren met 4 laders	124

# Doel en toepassingsgebied van het document

Het doel van dit document is een overzicht te geven van de instructies voor de installatie van de energy management system.

Gebruik de van toepassing zijnde **installatiehandleiding** voor het installeren van een MID-meter.

## INSTALLATIE

# Aan de slag

### Belangrijke opmerkingen

- A.** Installeer de oplader volgens de instructies die in de **installatiehandleiding** van de oplader staan vermeldt. Raadpleeg de gebruikershandleiding op de **Wallbox Academy pagina** voor meer informatie.
- B.** Alleen energiemeters van Wallbox zijn geschikt voor de Wallbox-opladers.
- C.** Installaties mogen alleen worden uitgevoerd door gekwalificeerd personeel in overeenstemming met de geldende plaatselijke voorschriften..
- D.** Update de Wallbox-oplader met de nieuwste softwareversie voordat je de energiemeter installeert. Raadpleeg de instructies voor het updaten van de oplader op de **Wallbox Academy** pagina voor meer informatie.
- E.** Zorg dat de oplader is uitgeschakeld en verwijder het deksel voor je de energiemeter aansluit. Sluit na de installatie de oplader goed af.
- F.** Na installatie van de oplader, sluit je de energiemeter aan voordat je de oplader sluit. Als de energiemeter moet worden aangesloten op een eerder geïnstalleerde oplader, open je deze om de energiemeter aan te sluiten.

### In de verpakking

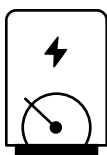

Energiemeter



Doorvoertule



Bedradingsgids meter

# Aan de slag

## Algemene kenmerken (Pulsar Plus, Commander 2, Copper SB en Quasar)

	Power Boost	Eco-Smart	V2H	Stroom verdeling	Dynamische stroom verdeling
<b>Primaire opladers</b>	1	1	1	1	1
<b>Secondaire opladers</b>	-	-	-	1-24	1-24
<b>Contactprotocol tussen opladers</b>	-	-	-	CAN	CAN
<b>Contactprotocol tussen de primaire oplader en de energiemeter</b>	Modbus RTU	Modbus RTU	Modbus RTU	-	Modbus RTU
<b>Maximale totale lengte van bedrading CAN-netwerk</b>	-	-	-	250 m	250 m
<b>Maximale lengte tussen de bedrading van de primaire oplader en de energiemeter</b>	500 m	500 m	500 m	-	500 m
<b>Activering van opladers</b>	1	1	1	2	2
<b>Maximaal configureerbare fasestroom</b>	Minimum tussen nominale hoofdschakelaar (MCB) en contracttarief	Minimum tussen nominale hoofdschakelaar (MCB) en contracttarief	Minimum tussen nominale hoofdschakelaar (MCB) en contracttarief	Minimum tussen nominale hoofdschakelaar (MCB) en contracttarief	Minimum tussen nominale hoofdschakelaar (MCB) en contracttarief
<b>Configureerbare installatie maximale stroom</b>	Installatie nominale hoofdschakelaar (MCB)	Installatie nominale hoofdschakelaar (MCB)	Installatie nominale hoofdschakelaar (MCB)	Installatie nominale hoofdschakelaar (MCB)	Installatie nominale hoofdschakelaar (MCB)
<b>myWallbox</b>	Super admin of admin-account en basisabonnement	Super admin of admin-account en basisabonnement	Super admin of admin-account en basisabonnement	Super admin of admin-account en basisabonnement	Super admin of admin-account en standaardabonnement

## Compatibiliteitstabel

Meters	Power Boost	Eco-Smart	V2H	Dynamisch Stroomverdeling
EM340	✓	✓	✓	✓
EM112	✓	✓	✓	✓
SPM1-100-AC	✓	✗	✗	✓
EM330 CTA 5X 250 A 5A	✓	✓	✓	✓
EM330 CTA 6X 400 A 5A	✓	✓	✓	✓
EM330 CTD-6S 600 5A	✓	✓	✓	✓
N1CT	✓	✓	✓	✓
PRO2 MOD	✓	✓	✓	✓
PRO380 MOD	✓	✓	✓	✓

## INSTALLATIE MET PULSAR PLUS

# Power Boost en Eco-Smart

### Gereedschappen

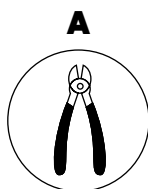

Snijtang

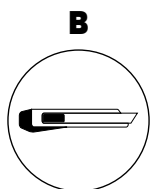

Stanlymes

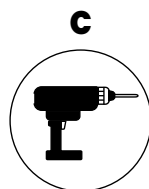

Boormachine M12 en  
gatenzaag 25 mm

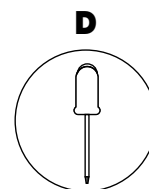

Platte  
Schroevendraaier  
6 mm

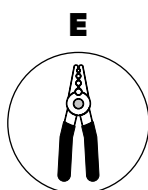

Draad-  
stripper

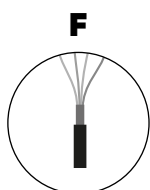

Verbindingskabel tussen  
oplader en meter  
(STP klasse 5E  
500 m Max Lengte)

Raadpleeg de **Pulsar Plus installatiehandleiding** voor meer informatie over het gereedschap om de oplader te installeren.

# INSTALLATIE MET PULSAR PLUS Power Boost en Eco-Smart

Plaats de energiemeter achter de netvoeding en voor de zekeringsbox.

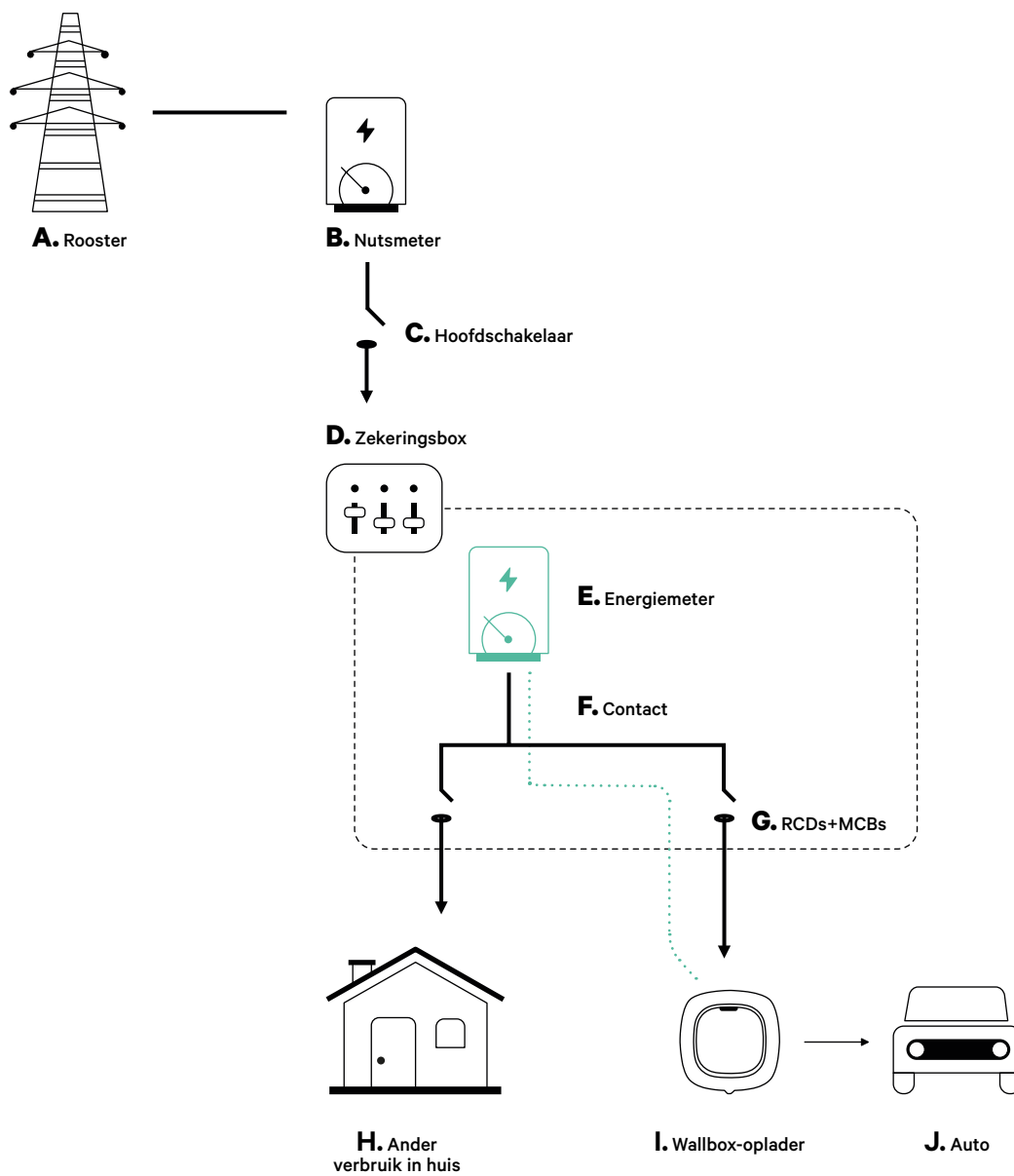

## INSTALLATIE MET PULSAR PLUS

# Power Boost en Eco-Smart

### Vóór de installatie

- Zorg dat de stroom is uitgeschakeld tijdens het installeren.
- Houd de contactdraden en de stroomdraden gescheiden.

### Vorbereiden

- 1.** Maak een gat in de bodem van de oplader met een M12 boor.

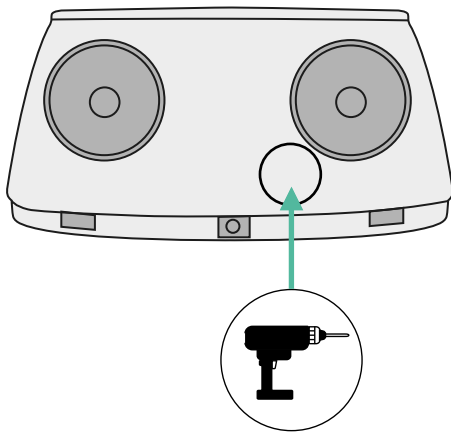

- 2.** Maak met een platte schroevendraaier een inkeping in de doorvoertule die in de meterverpakking zit.

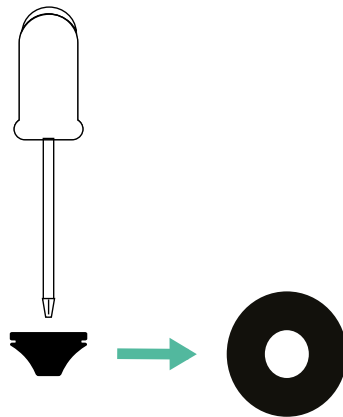

- 3.** Stop de **doorvoertule** in het onderste gat van de oplader.

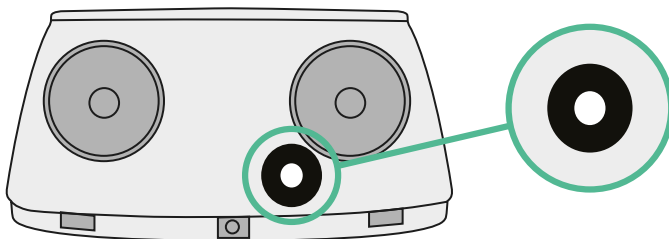



## INSTALLATIE MET PULSAR PLUS

# Power Boost en Eco-Smart

### Pulsar Plus Installatiehandleiding

Installeer de oplader volgens de instructies van de **Pulsar Plus installatiehandleiding**.



#### Belangrijk

Zorg dat het deksel van de oplader geopend is.

### Contactbedrading tussen de oplader en de meter

- 1.** Zorg dat de stroom is uitgeschakeld tijdens het installeren.
- 2.** Steek de contactdraad door de doorvoertule.

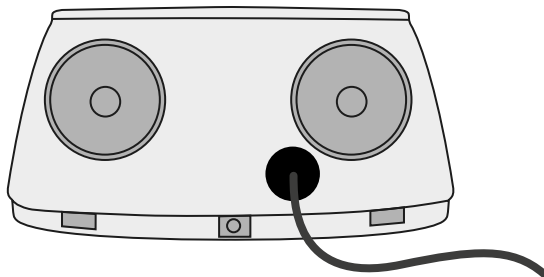

- 3.** Installeer de meter volgens de instructies in de meterbedrading handleiding die in het pakket is meegeleverd.
- 4.** Verbind de meter en de oplader door het relevante schema hieronder te volgen, gebaseerd op het model van uw meter



#### Belangrijk

Het is vereist een STP klasse 5E-kabel te gebruiken.  
Gebruik slechts 1 draad van elk getwist paar en houd er rekening mee dat de contactbedrading niet langer dan 500 m mag zijn.



#### Belangrijk

Plaats slechts één kabel voor elke doorvoertule.

# INSTALLATIE MET PULSAR PLUS Power Boost en Eco-Smart

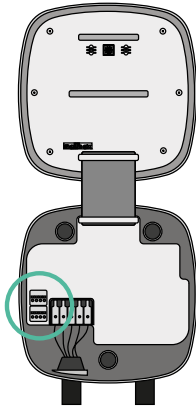

**EM 112**

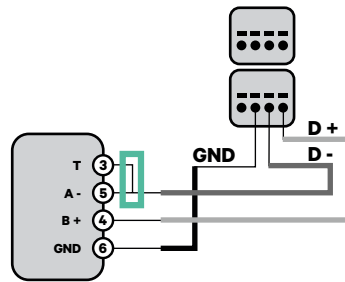

**EM 340**

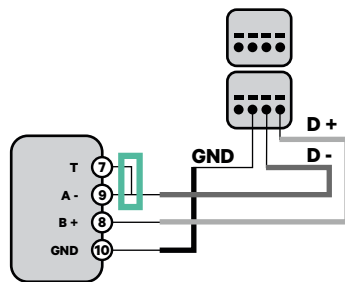

**EM 330**

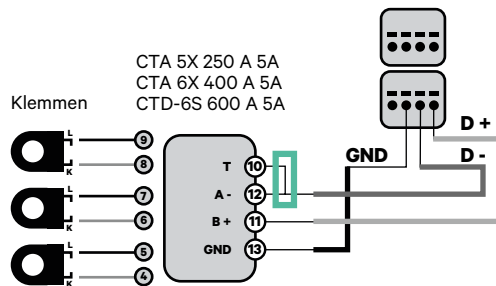

**N1 CT**

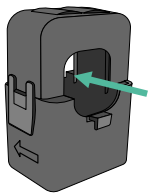
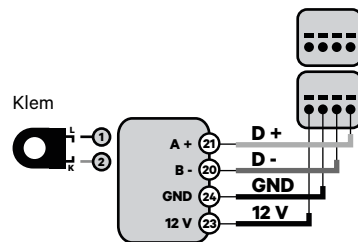

! Raadpleeg de **bijlage** voor de EM330-configuratie (alleen met 400 A- en 600 A-klemmen).

! Raadpleeg de **bijlage** voor de installatie van de N1CT.

**P1 Port**

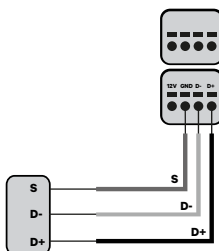

! Raadpleeg de **bijlage** voor de installatie van de P1 Port.

**SPM1-100-AC**

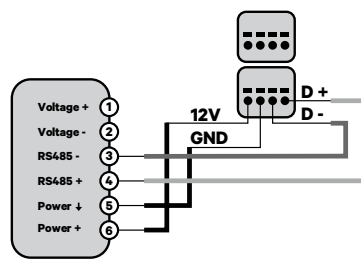

**Pro MOD2**

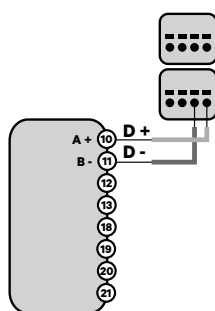

**Pro 380 MOD**

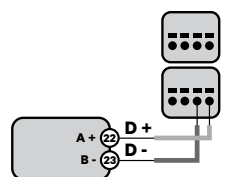

## Belangrijk

Vergeet niet om de compatibiliteitstabel van elke meter te controleren.

## INSTALLATIE MET PULSAR PLUS

# Power Boost en Eco-Smart

### Activering van de afsluitweerstand en configuratie van de stroomkeuzeschakelaar

- 1.** Zet de RS485 schakelaar in positie T.
- 2.** Zet de draaischakelaar in een stand tussen 1 en 7, afhankelijk van de maximale stroom die vanuit het oplaadnetwerk kan worden geleverd.

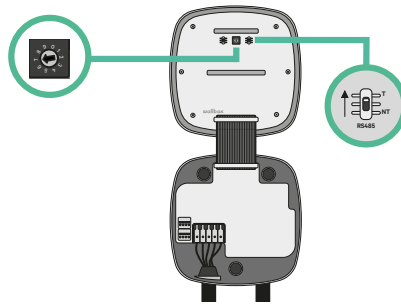

- 3.** Zie onderstaande matrix. Deze waarde moet gelijk of lager zijn dan de MCB die de voedingslijn van de Wallbox beschermt.

POSITIE	0	1	2	3	4	5	6	7	8	9
STROOM (A)	R	6	10	13	16	20	25	32	R	R

**Opmerking:** Alleen max. stroom > 6A per fase wordt geaccepteerd voor een correcte prestatie. Neem in geval van twijfel contact op met de Wallbox Service.

- 4.** Sluit het deksel van de oplader volgens de instructies in de **installatiehandleiding**.

# INSTALLATIE MET PULSAR PLUS

## Stroomverdeling

### Gereedschappen

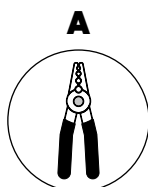

Draad  
stripper

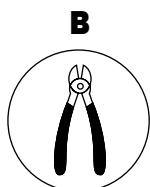

Snijtang

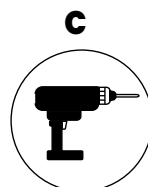

Boormachine M12 en  
gatenzaag 25 mm

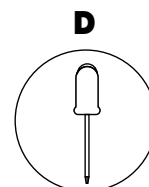

Platte  
schroevendraaier

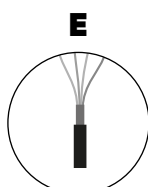

Verbindingskabel tussen  
oplader en lader  
(UTP CAT 5E 250m  
Max. lengte)

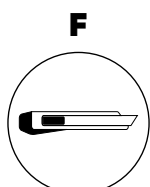

Snijder

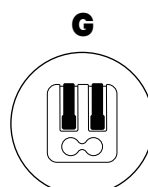

Tweepolige  
hendelverbindingen  
(voor kleine contact  
draden)

Raadpleeg de **Pulsar Plus installatiehandleiding** voor meer informatie over het gereedschap om de oplader te installeren.

## INSTALLATIE MET PULSAR PLUS

# Stroomverdeling

### Vóór de installatie

- Zorg dat de stroom is uitgeschakeld tijdens het installeren.
- Houd de contactdraden en de stroomdraden gescheiden.

### Vorbereiden

- 1.** Maak een gat in de bodem van de oplader met een M12 boor.

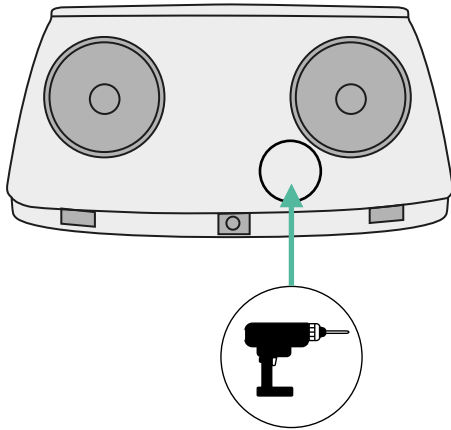

- 2.** Maak met een platte schroevendraaier een inkeping in de doorvoertule die in de meterverpakking zit.

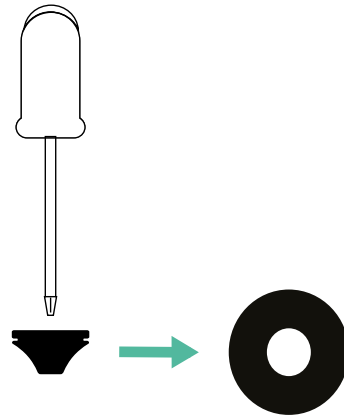

- 3.** Stop de **doorvoertule** in het onderste gat van de oplader.

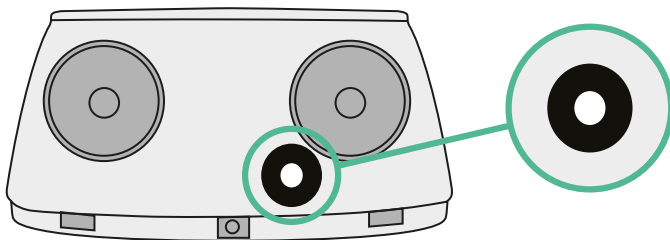

### Pulsar Plus installatie

Installeer de oplader volgens de instructies van de **Pulsar Plus installatiehandleiding**.



#### **Belangrijk**

Zorg dat het deksel van de oplader geopend is.

## INSTALLATIE MET PULSAR PLUS

# Stroomverdeling

### Het bedraden van het systeem

1. Zorg dat de stroom is uitgeschakeld tijdens het installeren.
2. Steek de contactdraad (UTP 5E kabel) door de doorvoertule.

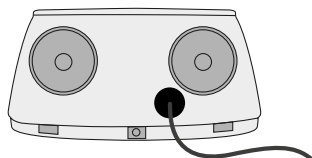

3. Controleer de positie van CAN - L en CAN - H aangegeven boven de aansluiting.  
**Onthoud:** de volgorde in de aansluiting kan per product verschillen.
4. Zodra je de aansluiting hebt gevonden, begin je met de bekabeling van de primaire oplader (de eerste van de keten). Gebruik een UTP 5E kabel (een paar), steek dan een van de kabels in CAN-L en de andere in CAN-H. Sluit daarna de andere opladers van de keten aan volgens het onderstaande schema. Zoals je kunt zien hebben alle opladers CAN-L en een CAN-H in- en uitgang, behalve de eerste en de laatste.

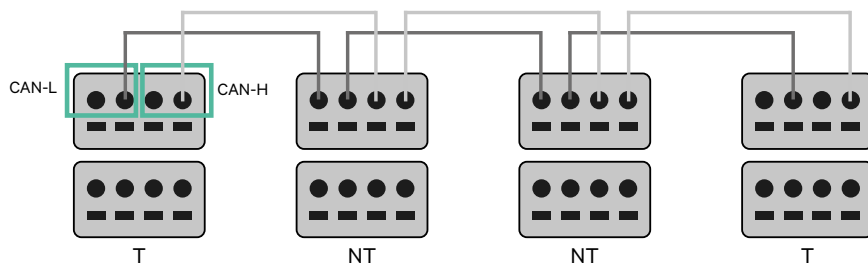

### Belangrijk

- Zorg ervoor dat alle CAN-L aangesloten zijn op de respectievelijke CAN-L aansluiting van alle opladers. Doe hetzelfde voor de CAN-H.
- Stroomverdeling werkt tot 25 opladers per installatie. Daarvan is er één primair en 24 secundair. De maximale afstand die de contactbedrading kan bereiken is 250 m.

	CAN-L	CAN-H
CAN-L	✓	×
CAN-H	×	✓

**Opmerking:** Alleen max. stroom > 6A per fase wordt geaccepteerd voor een correcte prestatie. Neem in geval van twijfels contact op met de Wallbox Service.

Raadpleeg de **installatiehandleiding** voor meer informatie.

## INSTALLATIE MET PULSAR PLUS

# Stroomverdeling

### Activering van instellingen

1. Zodra de bekabeling is voltooid, moet je de afsluitweerstand activeren. De eerste en de laatste oplader zullen altijd activerende (T) opladers zijn met niet-activerende (NT) opladers ertussen.

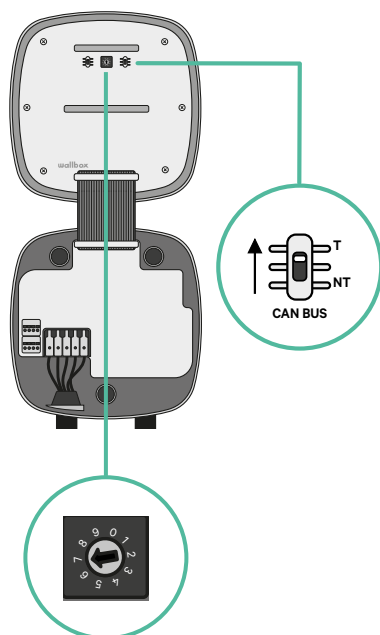
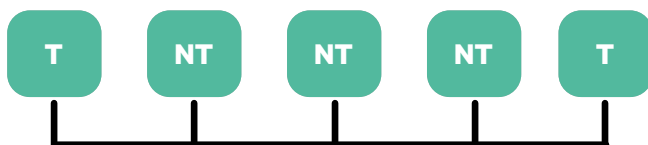

## INSTALLATIE MET PULSAR PLUS

# Stroomverdeling

- 2.** Zodra de afsluitweerstand zijn ingesteld, plaatst je de stroomkeuzeschakelaar van elke oplader volgens de informatie. De eerste oplader in de keten is de primaire oplader, de andere zijn secundair.

De **primaire oplader** wordt op positie 8 of 9 ingesteld.

De **secundaire opladers** worden op positie 0 ingesteld.

POSITIE	0	1	2	3	4	5	6	7	8	9
MAX STROOM	*PS	6	10	13	16	20	25	32	*PS	*PS

- 3.** Voor een juiste instelling moet de gemeten **weerstand tussen CAN-H en CAN-L nabij de 60 Ohms liggen**. Controleer de bedrading en de T/NT configuratie als het daarvan afwijkt.

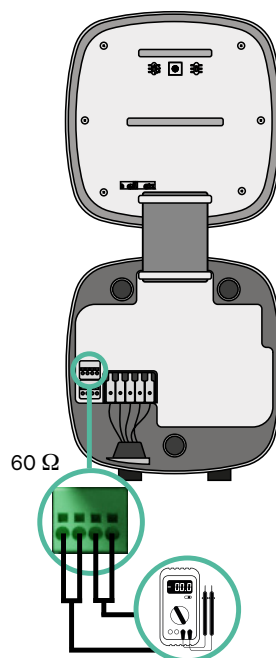

- 4.** Sluit het deksel van de oplader volgens de instructies in de **installatiehandleiding**.



# INSTALLATIE MET PULSAR PLUS

## Stroomverdeling

### Opladers toevoegen voor de toekomst:

Als je van plan bent om in de toekomst opladers aan het systeem toe te voegen, zijn er twee manieren waarop je het systeem nu kunt voorbereiden om het klaar te maken voor stroomverdeling.

**Optie 1:** Plaats een busonderbreker voor toekomstige opladers zoals weergegeven in het onderstaande aansluitschema van optie 1. Deze optie voorkomt dat de bestaande opladers opnieuw in gebruik moeten worden genomen en is daarom de aanbevolen optie.

**Optie 2:** Maak de bestaande bus kleiner om nieuwe oplader(s) toe te voegen, zoals weergegeven in het onderstaande bedradingschema van optie 2.

1. Open de oplader volgens de installatiegids van de Pulsar Plus oplader.
2. Stel de afsluitweerstand in op NT, leg de contactbedrading aan zoals hierboven uitgelegd en sluit daarna de oplader.



### Belangrijk

Nieuwe opladers kunnen overal worden geplaatst ten opzichte van de bestaande opladers zolang rekening wordt gehouden met deze regels:

- Je handhaaft de logica van de margrietschakeling.
- Je dient de polariteit van de bekabeling zoals hierboven beschreven onder "Installatie" op te volgen.

Waar een toekomstige oplader ook wordt geplaatst, de belangrijkste regel die moet worden gevolgd is de logica van de margrietschakeling. In de onderstaande afbeelding werd de nieuwe oplader bijvoorbeeld vóór de activerende oplader aan de rechterkant van de margrietschakeling geplaatst.

### Optie 1:

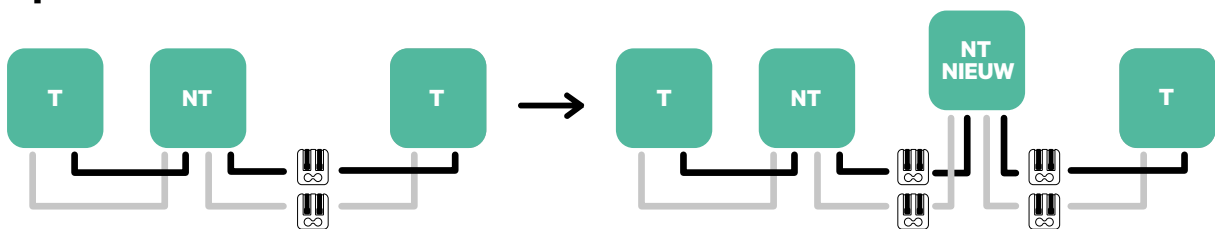

### Optie 2:

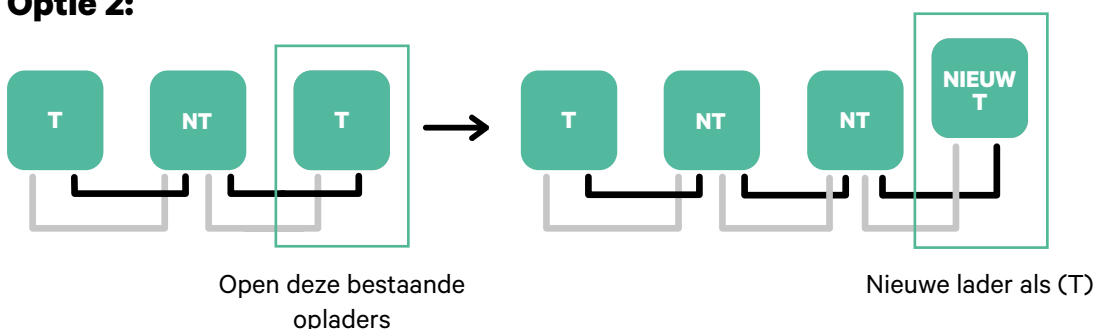

# INSTALLATIE MET PULSAR PLUS

## Dynamische stroomverdeling

### Gereedschappen

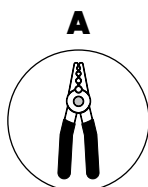

Draad-  
stripper

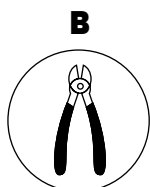

Snijtang

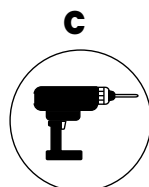

Boormachine M12 en  
gatenzaag 25 mm

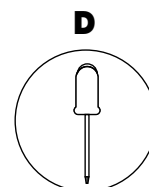

Platte  
schroevendraaier

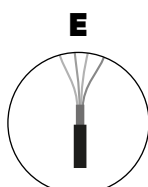

Verbindingskabel tussen  
meter en oplader  
(STP klasse 5E  
500 m Max Lengte)

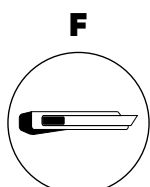

Snijder

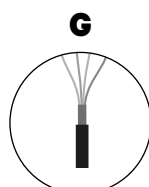

Verbindingskabel tussen  
oplader en lader  
(UTP CAT 5E  
250 m Max lengte)

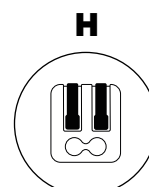

Tweepolige  
hendelverbindingen  
(voor kleine contact  
draden)

Raadpleeg de **Pulsar Plus installatiehandleiding** voor meer informatie over het gereedschap om de oplader te installeren.

## INSTALLATIE MET PULSAR PLUS

# Dynamische stroomverdeling

### Vóór de installatie

- Zorg dat de stroom is uitgeschakeld tijdens het installeren.
- Houd de contactdraden en de stroomdraden gescheiden.

### Vorbereiden

- 1.** Maak een gat in de bodem van de oplader met een M12 boor.

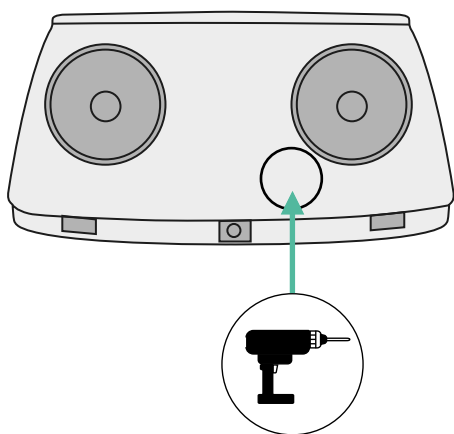

- 2.** Maak met een platte schroevendraaier een inkeping in de doorvoertule die in de meterverpakking zit.

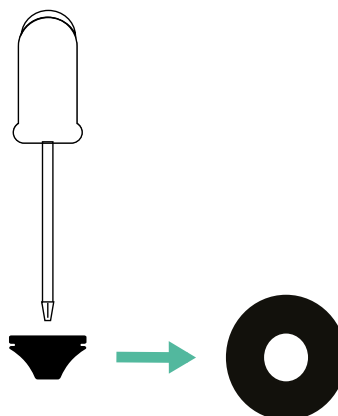

- 3.** Stop de **doorvoertule** in het onderste gat van de oplader.

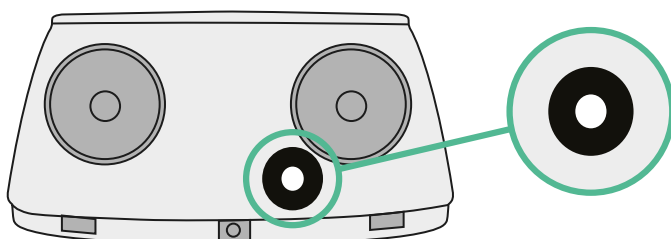

## INSTALLATIE MET PULSAR PLUS

# Dynamische stroomverdeling

### Pulsar Plus Installatiehandleiding

Installeer de oplader volgens de instructies van de **Pulsar Plus installatiehandleiding**.



#### Belangrijk

Zorg dat het deksel van de oplader geopend is.

### Contactbedrading tussen de oplader en de meter

- 1.** Zorg dat de stroom is uitgeschakeld tijdens het installeren.
- 2.** Steek de twee contactdraden door de doorvoertule, één voor de contact met de meter en de andere voor de contact tussen de opladers.

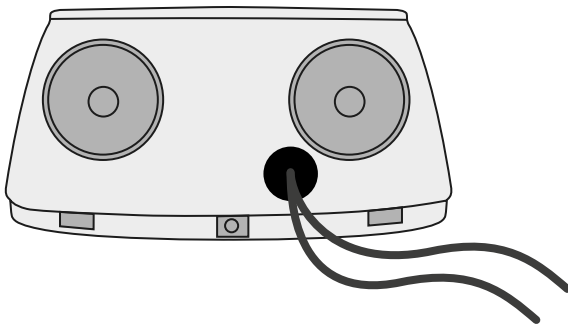

- 3.** Installeer de meter volgens de instructies in de meterbedrading handleiding die in het pakket is meegeleverd.
- 4.** Sluit de bedrading van de meter en de oplader aan volgens het onderstaande schema en het model van je meter.



#### Belangrijk

Het is vereist een STP klasse 5E-kabel te gebruiken. Gebruik slechts 1 draad van elk getwist paar en houd er rekening mee dat de contactbedrading niet langer dan 500 m mag zijn.

# INSTALLATIE MET PULSAR PLUS

## Dynamische stroomverdeling

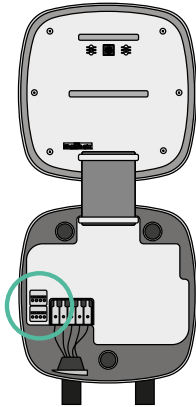

**EM 112**

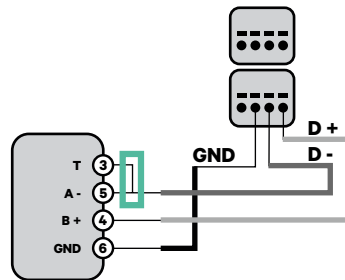

**EM 340**

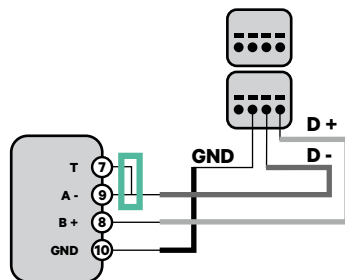

**EM 330**

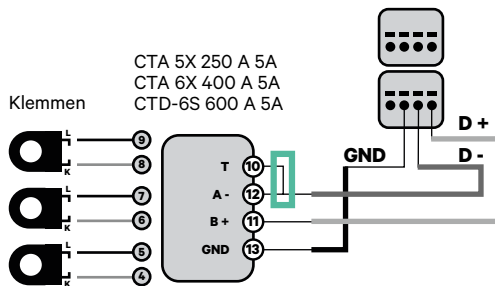

**N1 CT**

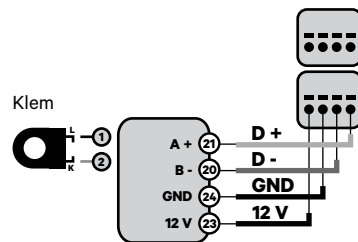

! Raadpleeg de **bijlage** voor de EM330-configuratie (alleen met 400 A- en 600 A-klemmen).

! Raadpleeg de **bijlage** voor de installatie van de N1CT.

**P1 Port**

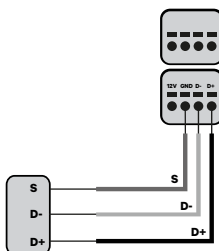

! Raadpleeg de **bijlage** voor de installatie van de P1 Port.

**SPM1-100-AC**

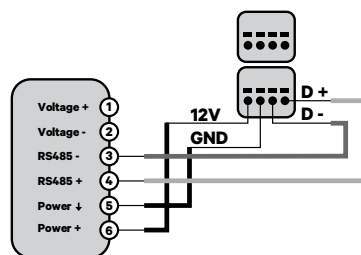

**Pro MOD2**

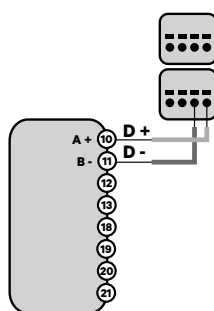

**Pro 380 MOD**

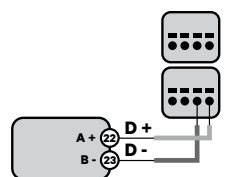

### Belangrijk

Vergeet niet om de compatibiliteitstabel van elke meter te controleren.

# Dynamische stroomverdeling

## Het bedraden van het systeem

1. Zorg dat de stroom is uitgeschakeld tijdens het installeren.
2. Controleer de positie van CAN - L en CAN - H aangegeven boven de aansluiting.  
**Onthoud:** de volgorde in de aansluiting kan per product verschillen.
3. Zodra je de aansluiting hebt gevonden, begin je met de bekabeling van de primaire oplader (de eerste van de keten). Gebruik een UTP 5E kabel (een paar), steek dan een van de kabels in CAN-L en de andere in CAN-H. Sluit daarna de andere opladers van de keten aan volgens het onderstaande schema. Zoals je kunt zien hebben alle opladers CAN-L en een CAN-H in- en uitgang, behalve de eerste en de laatste.

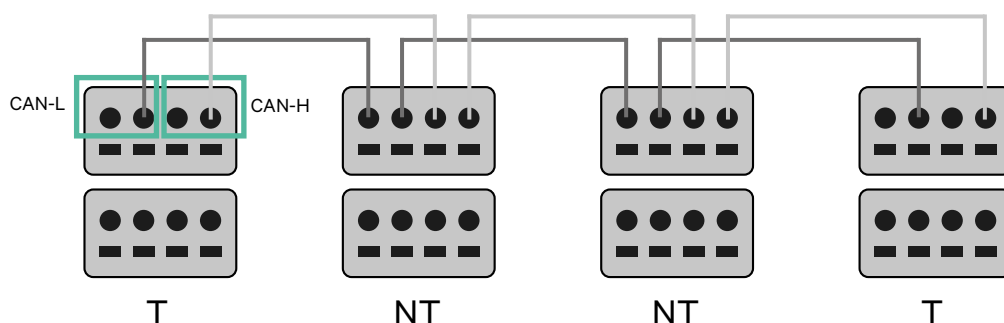

### Belangrijk

- Zorg ervoor dat alle CAN-L aangesloten zijn op de respectievelijke CAN-L aansluiting van alle opladers. Doe hetzelfde voor de CAN-H.
- Stroomverdeling werkt tot 25 opladers per installatie. Daarvan is er één primair en 24 secundair. De maximale afstand die de contactbedrading kan bereiken is 250 m.

	CAN-L	CAN-H
CAN-L	✓	×
CAN-H	×	✓

**Opmerking:** Alleen max. stroom > 6A per fase wordt geaccepteerd voor een correcte prestatie. Neem in geval van twijfels contact op met de Wallbox Service.

## INSTALLATIE MET PULSAR PLUS

# Dynamische stroomverdeling

### Activering van instellingen

1. Zodra de bekabeling klaar is, moet je de afsluitweerstand activeren. Stel eerst RS485 in op T, alleen voor de oplader die is aangesloten op de meter. Stel daarna de CAN-bus in, de eerste en laatste oplader zijn altijd afsluitend (T) met niet afsluitende (NT) opladers ertussen.

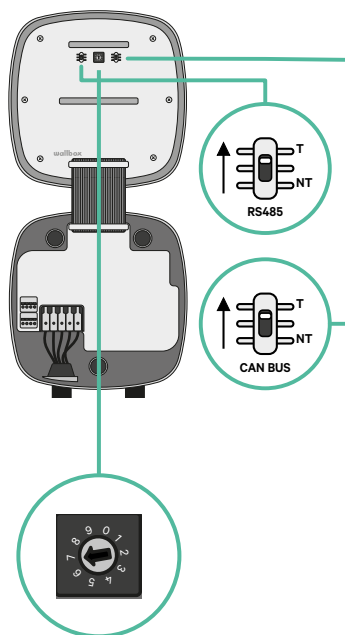
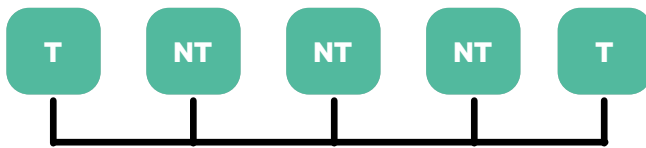

## INSTALLATIE MET PULSAR PLUS

# Dynamische stroomverdeling

- 2.** Zodra de afsluitweerstand zijn ingesteld, plaatst je de stroomkeuzeschakelaar van elke oplader volgens de informatie. De eerste oplader in de keten is de primaire oplader, de andere zijn secundair.

De **primaire oplader** wordt op positie 8 of 9 ingesteld.

De **secundaire opladers** worden op positie 0 ingesteld.

POSITIE	0	1	2	3	4	5	6	7	8	9
MAX STROOM	*PS	6	10	13	16	20	25	32	*PS	*PS

- 3.** Voor een juiste instelling moet de gemeten **weerstand tussen CAN-H en CAN-L nabij de 60 Ohms liggen**. Controleer de bedrading en de T/NT configuratie als het daarvan afwijkt.

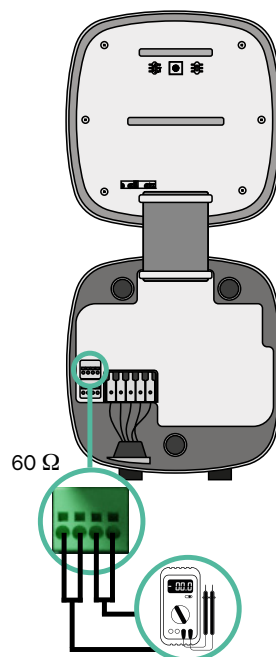

- 4.** Sluit het deksel van de oplader volgens de instructies in de **installatiehandleiding**.



# Dynamische stroomverdeling

## Opladers toevoegen voor de toekomst:

Als je van plan bent om in de toekomst opladers aan het systeem toe te voegen, zijn er twee manieren waarop je het systeem nu kunt voorbereiden om het klaar te maken voor dynamische stroomverdeling.

**Optie 1:** Plaats een busonderbreker voor toekomstige opladers zoals weergegeven in het onderstaande aansluitschema van optie 1. Deze optie voorkomt dat de bestaande opladers opnieuw in gebruik moeten worden genomen en is daarom de aanbevolen optie.

**Optie 2:** Maak de bestaande bus kleiner om nieuwe oplader(s) toe te voegen, zoals weergegeven in het onderstaande bedradingsschema van optie 2.

1. Open de oplader volgens de installatiegids van de Pulsar Plus oplader.
2. Stel de afsluitweerstand in op NT, leg de contactbedrading aan zoals hierboven uitgelegd en sluit daarna de oplader.



### Belangrijk

Nieuwe opladers kunnen overal worden geplaatst ten opzichte van de bestaande opladers zolang rekening wordt gehouden met deze regels:

- Je handhaaft de logica van de margrietschakeling.
- Je dient de polariteit van de bekabeling zoals hierboven beschreven onder "Installatie" op te volgen.

Waar een toekomstige oplader ook wordt geplaatst, de belangrijkste regel die moet worden gevolgd is de logica van de margrietschakeling. In de onderstaande afbeelding werd de nieuwe oplader bijvoorbeeld vóór de activerende oplader aan de rechterkant van de margrietschakeling geplaatst.

### Optie 1:

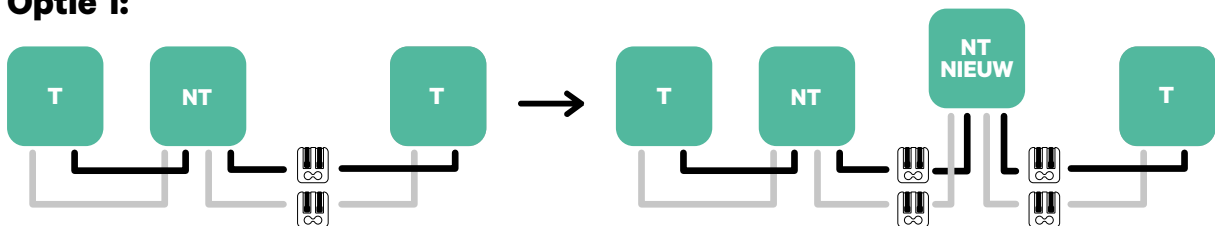

### Optie 2:

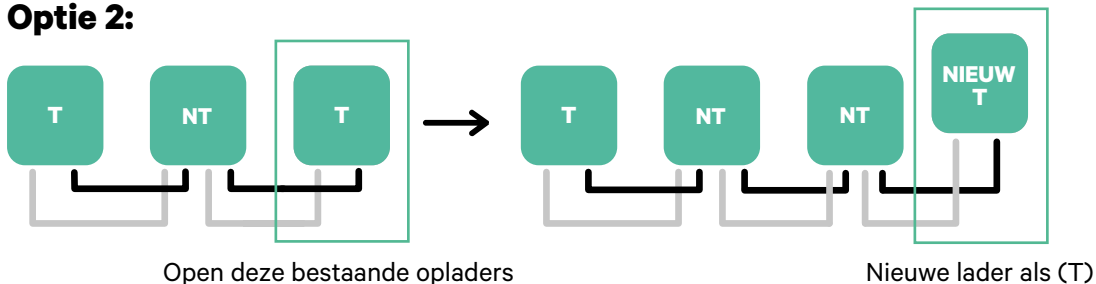

Zodra je de uitbreiding van de bestaande installatie hebt voltooid, ga je verder met de stappen op de volgende pagina om de opladers in te stellen.

**!** Om Dynamische Stroomdeling met vier laders te installeren, controleer de **Bijlage**.

## INSTALLATIE MET COMMANDER 2

# Power Boost en Eco-Smart

### Gereedschappen

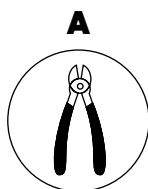

Snijtang

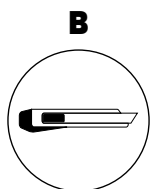

Stanleymes

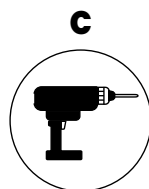

Boormachine M12 en  
gatenzaag 25 mm

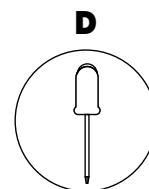

Platte  
Schroevendraaier  
6 mm

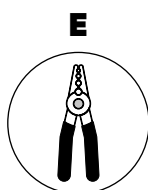

Draad-  
stripper

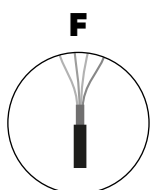

Verbindingskabel tussen  
oplader en meter  
(STP klasse 5E  
500 m Max Lengte)

Raadpleeg de **Commander 2 installatiehandleiding** voor meer informatie over het gereedschap om de oplader te installeren.

## INSTALLATIE MET COMMANDER 2

# Power Boost en Eco-Smart

Plaats de energiemeter achter de netvoeding en voor de zekeringsbox.

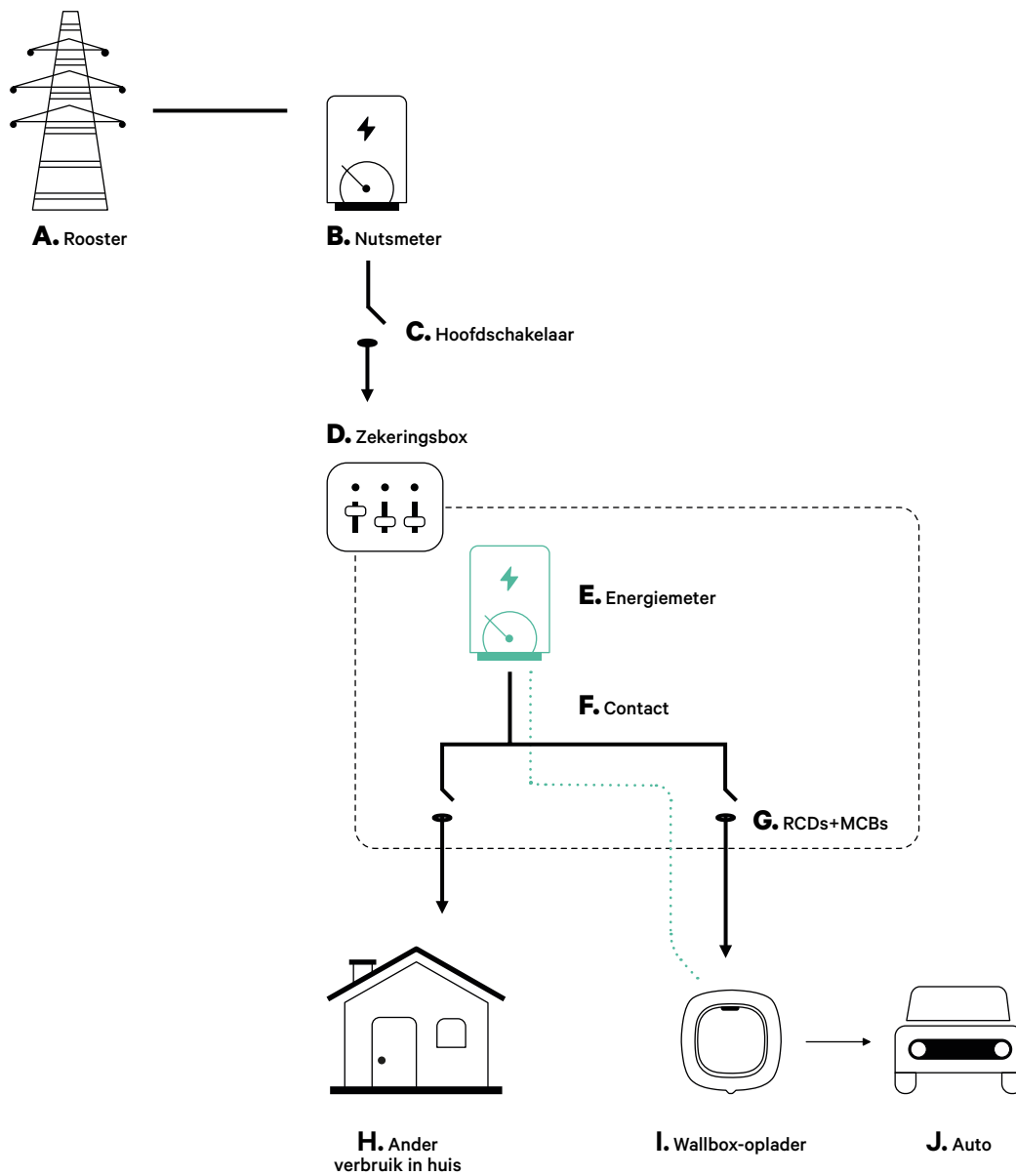

## INSTALLATIE MET COMMANDER 2

# Power Boost en Eco-Smart

### Vóór de installatie

- Zorg dat de stroom is uitgeschakeld tijdens het installeren.
- Houd de contactdraden en de stroomdraden gescheiden.

### Vorbereiden

- 1.** Verwijder de plastic uitsparing aan de onderkant van de oplader met een 25 mm gatenzaagboor.

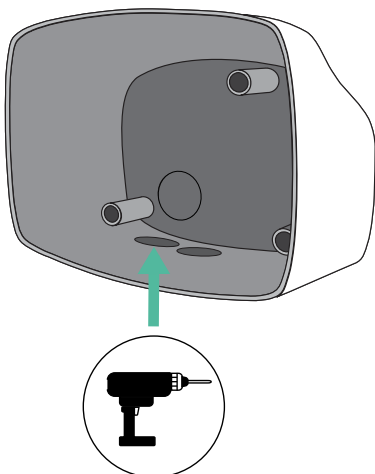

- 2.** Gebruik de platte schroevendraaier, maak een inkeping in de doorvoertule met 3 uitgangen. Onthoud dat je slechts één gat van de doorvoertule met 3 uitgangen moet gebruiken voor elke contactlijn.

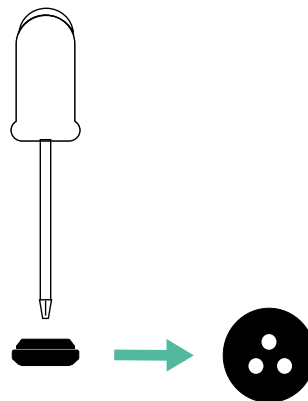

- 3.** Steek de **doorvoertule** in het gat op de bodem van de oplader.

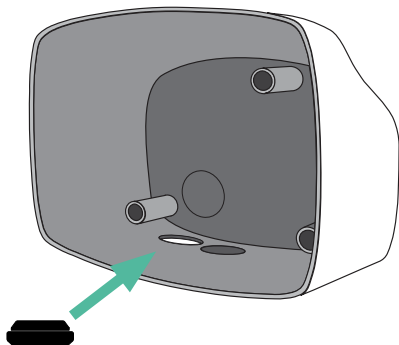

## INSTALLATIE MET COMMANDER 2

# Power Boost en Eco-Smart

### Commander 2 installatie

Installeer het apparaat volgens de instructies in de **Commander 2 installatiehandleiding**.



#### Belangrijk

Zorg dat het deksel van de oplader geopend is.

### Contactbedrading tussen de oplader en de meter

1. Zorg dat de stroom is uitgeschakeld tijdens het installeren.
2. Steek de contactdraad door de doorvoertule.

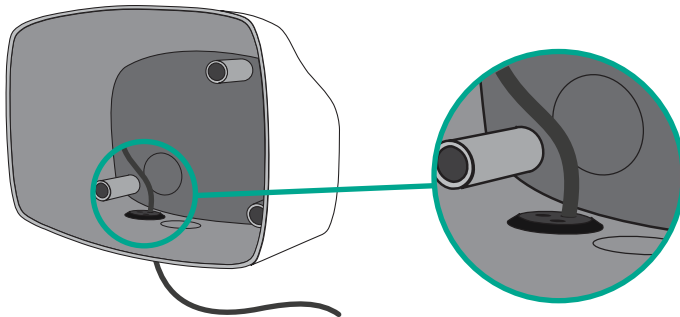

3. Installeer de meter volgens de instructies in de meterbedrading handleiding die in het pakket is meegeleverd.
4. Verbind de meter en de oplader door het relevante schema hieronder te volgen, gebaseerd op het model van uw meter



#### Belangrijk

Het is vereist een STP klasse 5E-kabel te gebruiken. Gebruik slechts 1 draad van elk getwist paar en houd er rekening mee dat de contactbedrading niet langer dan 500 m mag zijn.



#### Belangrijk

Plaats slechts één kabel voor elke doorvoertule.

# INSTALLATIE MET COMMANDER 2

## Power Boost en Eco-Smart

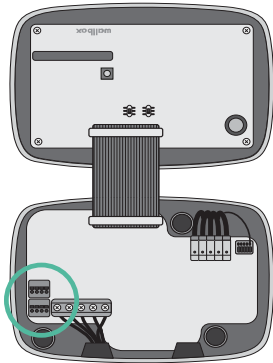

**EM 112**

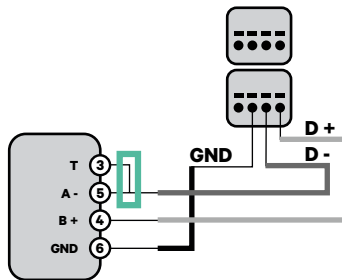

**EM 340**

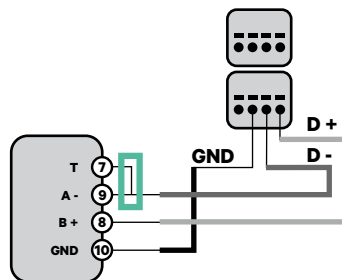

**EM 330**

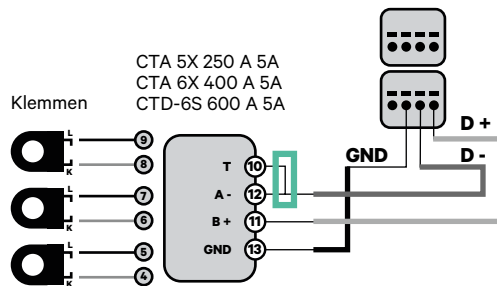
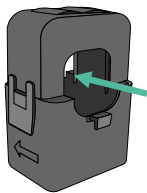

**N1 CT**

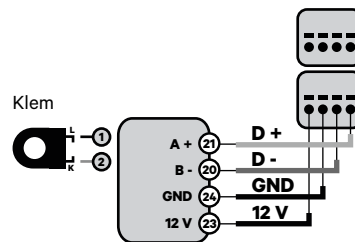

! Raadpleeg de **bijlage** voor de EM330-configuratie (alleen met 400 A- en 600 A-klemmen).

! Raadpleeg de **bijlage** voor de installatie van de N1CT.

**P1 Port**

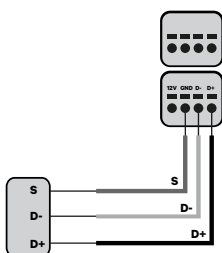

! Raadpleeg de **bijlage** voor de installatie van de P1 Port.

**SPM1-100-AC**

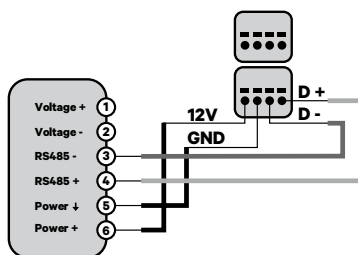

**Pro MOD2**

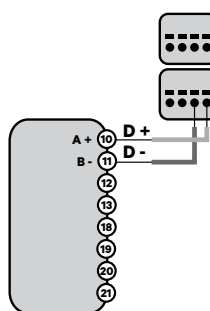

**Pro 380 MOD**

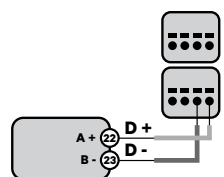

### Belangrijk

Vergeet niet om de compatibiliteitstabel van elke meter te controleren.

## INSTALLATIE MET COMMANDER 2

# Power Boost en Eco-Smart

### Activering van de afsluitweerstand en configuratie van de stroomkeuzeschakelaar

- 1.** Zet de RS485 schakelaar in positie T.
- 2.** Zet de draaischakelaar in een positie tussen 1 en 7, afhankelijk van de maximale stroom die vanuit het laadnetwerk geleverd kan worden.

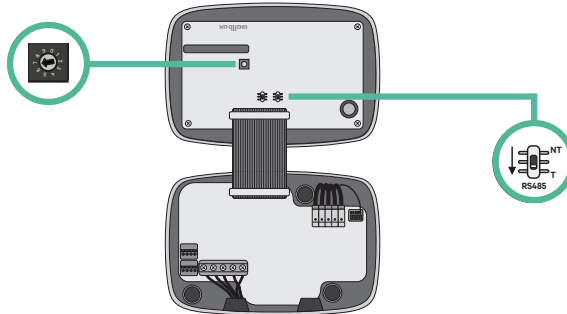

- 3.** Zie onderstaande matrix. Deze waarde moet gelijk of lager zijn dan de MCB die de voedingslijn van de Wallbox beschermt.

POSITIE	0	1	2	3	4	5	6	7	8	9
STROOM (A)	R	6	10	13	16	20	25	32	R	R

**Opmerking:** Alleen max. stroom > 6A per fase wordt geaccepteerd voor een correcte prestatie. Neem in geval van twijfel contact op met de Wallbox Service.

- 4.** Sluit het deksel van de oplader volgens de instructies in de installatiehandleiding. **Installatiehandleiding**.

# INSTALLATIE MET COMMANDER 2

## Stroomverdeling

### Gereedschappen

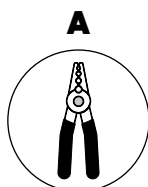

Draad-  
stripper

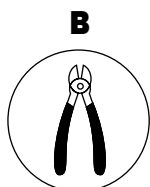

Snijtang

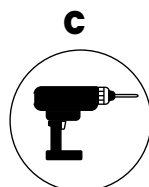

Boormachine M12 en  
gatenzaag 25 mm

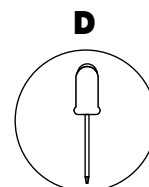

Platte  
schroevendraaier

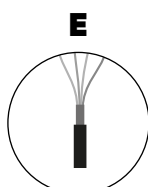

Verbindingskabel tussen  
oplader en lader  
(UTP CAT 5E 250m  
Max. lengte)

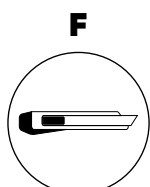

Snijder

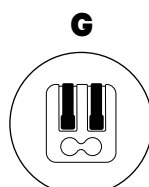

Tweepolige  
hendelverbindingen  
(voor kleine contact  
draden)

Raadpleeg de **Commander 2 installatiehandleiding** voor meer informatie over het gereedschap om de oplader te installeren.



## INSTALLATIE MET COMMANDER 2

# Stroomverdeling

### Vóór de installatie

- Zorg dat de stroom is uitgeschakeld tijdens het installeren.
- Houd de contactdraden en de stroomdraden gescheiden.

### Vorbereiden

- 1.** Verwijder de plastic uitsparing aan de onderkant van de oplader met een 25 mm gatenzaagboor.

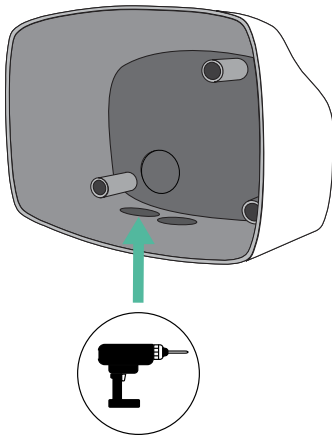

- 2.** Gebruik de platte schroevendraaier, maak een inkeping in de doorvoertule met 3 uitgangen. Onthoud dat je slechts één gat van de doorvoertule met 3 uitgangen moet gebruiken bij elke contactlijn.

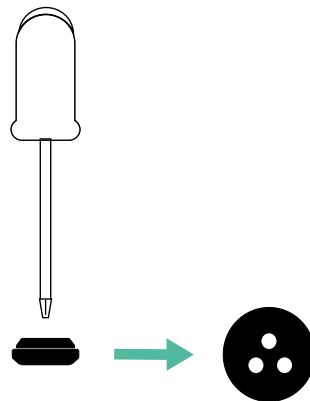

- 3.** Steek de **doorvoertule** in het gat op de bodem van de oplader.

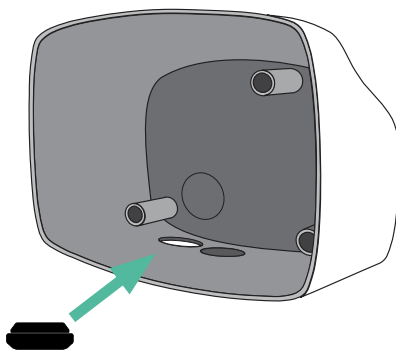

### Commander 2 installatie

Installeer het apparaat volgens de instructies in de **Commander 2 installatiehandleiding**.



#### Belangrijk

Zorg dat het deksel van de oplader geopend is.

## INSTALLATIE MET COMMANDER 2

# Stroomverdeling

### Het bedraden van het systeem

1. Zorg dat de stroom is uitgeschakeld tijdens het installeren.
2. Steek de contactdraad (UTP 5E kabel) door de doorvoertule.

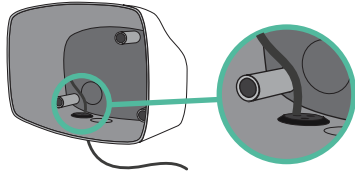

3. Controleer de positie van CAN - L en CAN - H aangegeven boven de aansluiting.  
**Onthoud:** de volgorde in de aansluiting kan per product verschillen.
4. Zodra je de aansluiting hebt gevonden, begin je met de bekabeling van de primaire oplader (de eerste van de keten). Gebruik een UTP 5E kabel (een paar), steek dan een van de kabels in CAN-L en de andere in CAN-H. Sluit daarna de andere opladers van de keten aan volgens het onderstaande schema. Zoals je kunt zien hebben alle opladers CAN-L en een CAN-H in- en uitgang, behalve de eerste en de laatste.

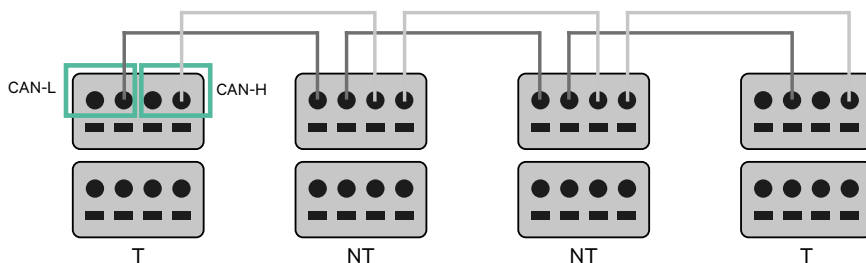

### Belangrijk

- Zorg ervoor dat alle CAN-L aangesloten zijn op de respectievelijke CAN-L aansluiting van alle opladers. Doe hetzelfde voor de CAN-H.
- Stroomverdeling werkt tot 25 opladers per installatie. Daarvan is er één primair en 24 secundair. De maximale afstand die de contactbedrading kan bereiken is 250 m.

	CAN-L	CAN-H
CAN-L	✓	✗
CAN-H	✗	✓

**Opmerking:** Alleen max. stroom > 6A per fase wordt geaccepteerd voor een correcte prestatie. Neem in geval van twijfels contact op met de Wallbox Service.

Raadpleeg de **installatiehandleiding** voor meer informatie.

## INSTALLATIE MET COMMANDER 2

# Stroomverdeling

### Activering van instellingen

1. Zodra de bekabeling is voltooid, moet je de afsluitweerstand activeren. De eerste en de laatste oplader zullen altijd activerende (T) opladers zijn met niet-activerende (NT) opladers ertussen.

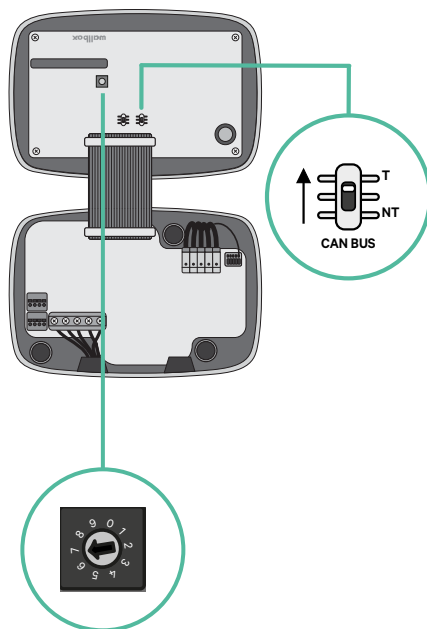

## INSTALLATIE MET COMMANDER 2

# Stroomverdeling

- 2.** Zodra de afsluitweerstand zijn ingesteld, plaatst je de stroomkeuzeschakelaar van elke oplader volgens de informatie. De eerste oplader in de keten is de primaire oplader, de andere zijn secundair.

De **primaire oplader** wordt op positie 8 of 9 ingesteld.

De **secundaire opladers** worden op positie 0 ingesteld.

POSITIE	0	1	2	3	4	5	6	7	8	9
MAX STROOM	*PS	6	10	13	16	20	25	32	*PS	*PS

- 3.** Voor een juiste instelling moet de gemeten **weerstand tussen CAN-H en CAN-L nabij de 60 Ohms liggen**. Controleer de bedrading en de T/NT configuratie als het daarvan afwijkt.

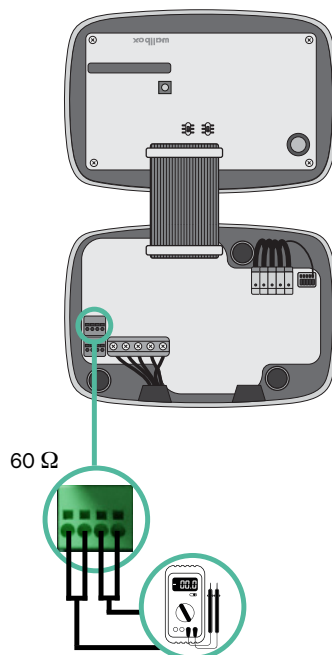

- 4.** Sluit het deksel van de oplader volgens de instructies in de **installatiehandleiding**.

## INSTALLATIE MET COMMANDER 2

# Stroomverdeling

### Opladers toevoegen voor de toekomst:

Als je van plan bent om in de toekomst opladers aan het systeem toe te voegen, zijn er twee manieren waarop je het systeem nu kunt voorbereiden om het klaar te maken voor stroomverdeling.

**Optie 1:** Plaats een busonderbreker voor toekomstige opladers zoals weergegeven in het onderstaande aansluitschema van optie 1. Deze optie voorkomt dat de bestaande opladers opnieuw in gebruik moeten worden genomen en is daarom de aanbevolen optie.

**Optie 2:** Maak de bestaande bus kleiner om nieuwe oplader(s) toe te voegen, zoals weergegeven in het onderstaande bedradingschema van optie 2.

1. Open de oplader volgens de installatiehandleiding van de Commander 2 oplader.
2. Stel de afsluitweerstand in op NT, leg de contactbedrading aan zoals hierboven uitgelegd en sluit daarna de oplader.



### Belangrijk

Nieuwe opladers kunnen overal worden geplaatst ten opzichte van de bestaande opladers zolang rekening wordt gehouden met deze regels:

- Je handhaaft de logica van de margrietschakeling.
- Je dient de polariteit van de bekabeling zoals hierboven beschreven onder "Installatie" op te volgen.

Waar een toekomstige oplader ook wordt geplaatst, de belangrijkste regel die moet worden gevolgd is de logica van de margrietschakeling. In de onderstaande afbeelding werd de nieuwe oplader bijvoorbeeld vóór de activerende oplader aan de rechterkant van de margrietschakeling geplaatst.

### Optie 1:

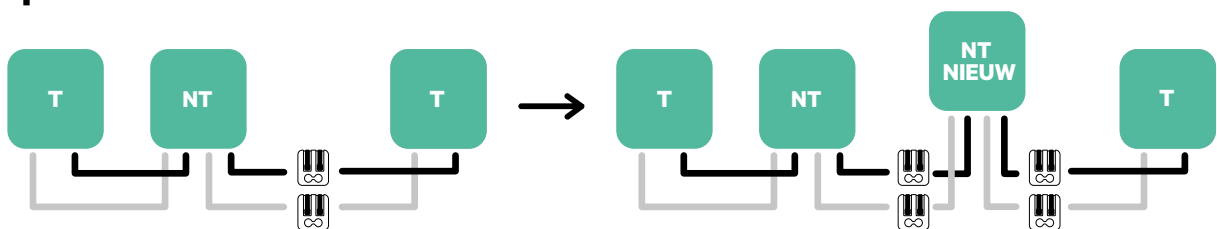

### Optie 2:

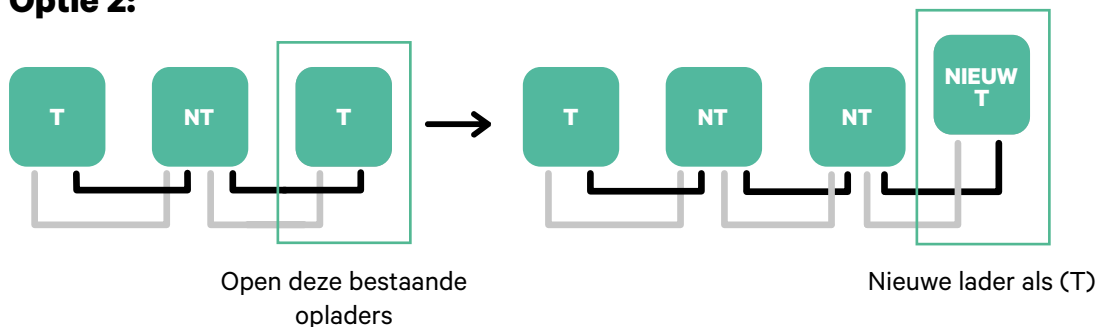

# INSTALLATIE MET COMMANDER 2

## Dynamische stroomverdeling

### Gereedschappen

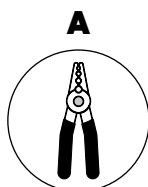

Draad-  
stripper

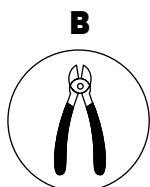

Snijtang

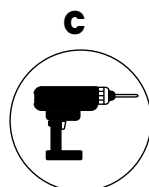

Boormachine M12 en  
gatenzaag 25 mm

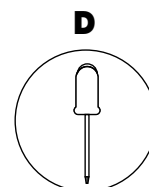

Platte  
schroevendraaier

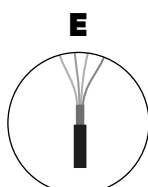

Verbindingskabel tussen  
oplader en meter  
(STP klasse 5E  
500 m Max Lengte)

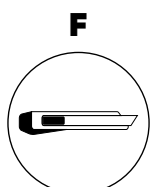

Snijder

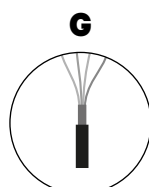

Verbindingskabel tussen  
oplader en lader  
(UTP CAT 5E  
250 m Max lengte)

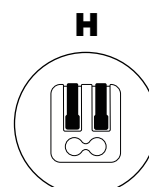

Tweepolige  
hendelverbindingen  
(voor kleine contact  
draden)

Raadpleeg de **Commander 2 installatiehandleiding** voor meer informatie over het gereedschap om de oplader te installeren.

## INSTALLATIE MET COMMANDER 2

# Dynamische stroomverdeling

### Vóór de installatie

- Zorg dat de stroom is uitgeschakeld tijdens het installeren.
- Houd de contactdraden en de stroomdraden gescheiden.

### Vorbereiden

- 1.** Verwijder de plastic uitsparing aan de onderkant van de oplader met een 25 mm gatenzaag.

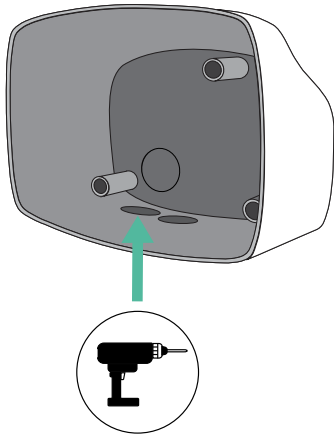

- 2.** Gebruik de platte schroevendraaier, maak een inkeping in de doorvoertule met 3 uitgangen. Onthoud dat je slechts één gat van de doorvoertule met 3 uitgangen moet gebruiken voor elke contactlijn.

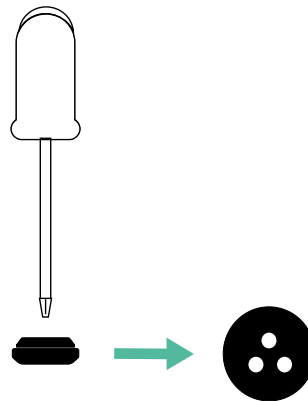

- 3.** Stop de **doorvoertule** in het onderste gat van de oplader.

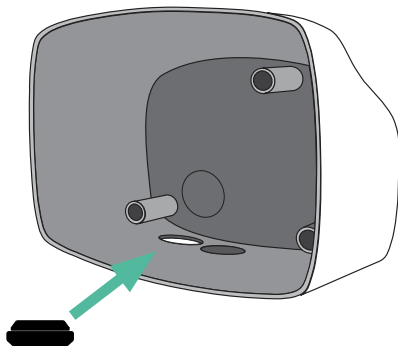

## INSTALLATIE MET COMMANDER 2

# Dynamische stroomverdeling

### Commander 2 installatie

Installeer het apparaat volgens de instructies in de **Commander 2 installatiehandleiding**.



#### Belangrijk

Zorg dat het deksel van de oplader geopend is.

### Contactbedrading tussen de oplader en de meter

- 1.** Zorg dat de stroom is uitgeschakeld tijdens het installeren.
- 2.** Steek de twee contactdraden door de doorvoertule, één voor de contact met de meter en de andere voor de contact tussen de opladers.

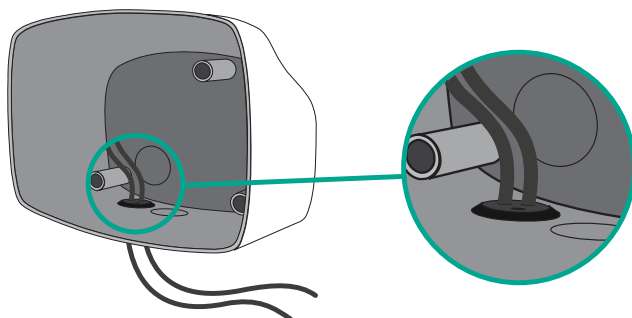

- 3.** Installeer de meter volgens de instructies in de meterbedrading handleiding die in het pakket is meegeleverd.
- 4.** Verbind de meter en de oplader door het relevante schema hieronder te volgen, gebaseerd op het model van uw meter



#### Belangrijk

Het is vereist een STP klasse 5E-kabel te gebruiken. Gebruik slechts 1 draad van elk getwist paar en houd er rekening mee dat de contactbedrading niet langer dan 500 m mag zijn.



#### Belangrijk

Plaats slechts één kabel voor elke doorvoertule.



# INSTALLATIE MET COMMANDER 2

## Dynamische stroomverdeling

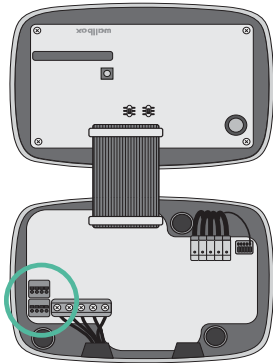

**EM 112**

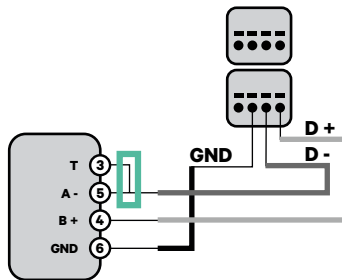

**EM 340**

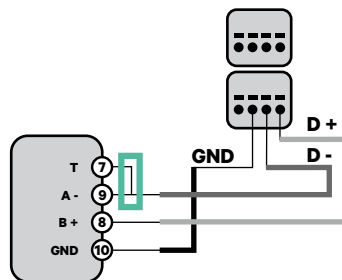

**EM 330**

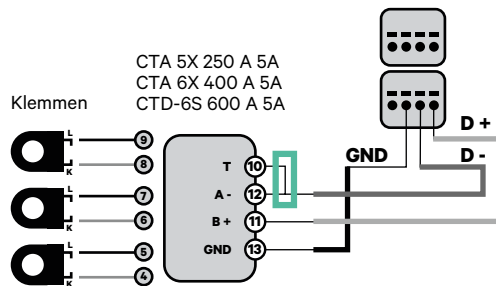
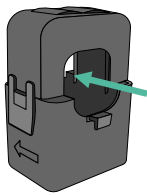

! Raadpleeg de **bijlage** voor de EM330-configuratie (alleen met 400 A- en 600 A-klemmen).

**N1 CT**

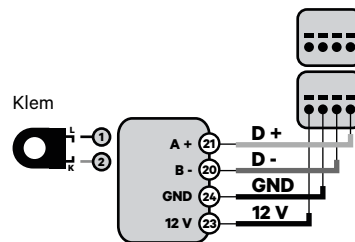

! Raadpleeg de **bijlage** voor de installatie van de N1CT.

**P1 Port**

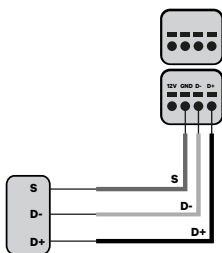

! Raadpleeg de **bijlage** voor de installatie van de P1 Port.

**SPM1-100-AC**

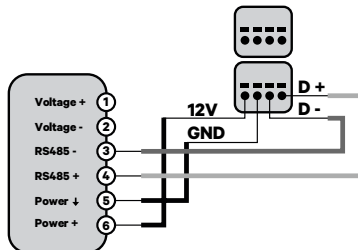

**Pro MOD2**

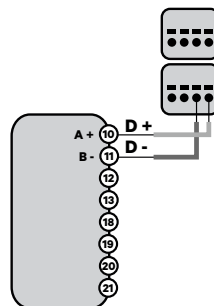

**Pro 380 MOD**

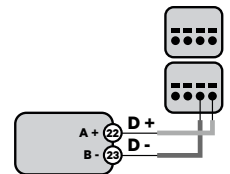

### Belangrijk

Vergeet niet om de compatibiliteitstabel van elke meter te controleren.

## INSTALLATIE MET COMMANDER 2

# Dynamische stroomverdeling

### Het bedraden van het systeem

1. Zorg dat de stroom is uitgeschakeld tijdens het installeren.
2. Controleer de positie van CAN - L en CAN - H aangegeven boven de aansluiting.  
**Onthoud:** de volgorde in de aansluiting kan per product verschillen.
3. Zodra je de aansluiting hebt gevonden, begin je met de bekabeling van de primaire oplader (de eerste van de keten). Gebruik een UTP 5E kabel (een paar), steek dan een van de kabels in CAN-L en de andere in CAN-H. Sluit daarna de andere opladers van de keten aan volgens het onderstaande schema. Zoals je kunt zien hebben alle opladers CAN-L en een CAN-H in- en uitgang, behalve de eerste en de laatste.

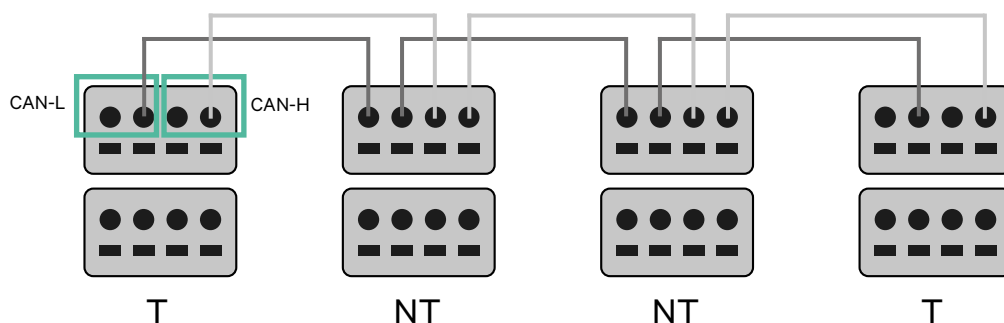

### Belangrijk

- Zorg ervoor dat alle CAN-L aangesloten zijn op de respectievelijke CAN-L aansluiting van alle opladers. Doe hetzelfde voor de CAN-H.
- Stroomverdeling werkt tot 25 opladers per installatie. Daarvan is er één primair en 24 secundair. De maximale afstand die de contactbedrading kan bereiken is 250 m.

	CAN-L	CAN-H
CAN-L	✓	×
CAN-H	×	✓

**Opmerking:** Alleen max. stroom > 6A per fase wordt geaccepteerd voor een correcte prestatie. Neem in geval van twijfels contact op met de Wallbox Service.

## INSTALLATIE MET COMMANDER 2

# Dynamische stroomverdeling

### Activering van instellingen

1. Zodra de bekabeling klaar is, moet je de afsluitweerstand activeren. Stel eerst RS485 in op T, alleen voor de oplader die is aangesloten op de meter. Stel daarna de CAN-bus in, de eerste en laatste oplader zijn altijd afsluitend (T) met niet afsluitende (NT) opladers ertussen.

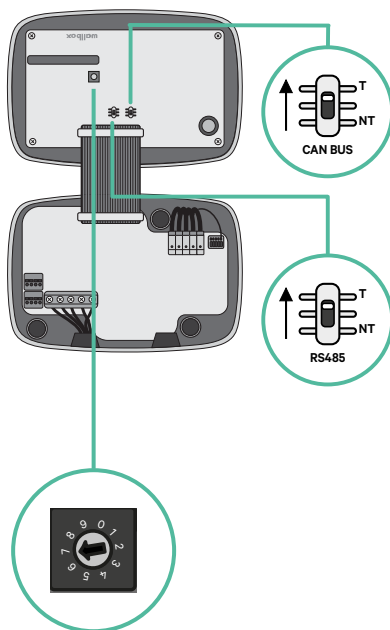
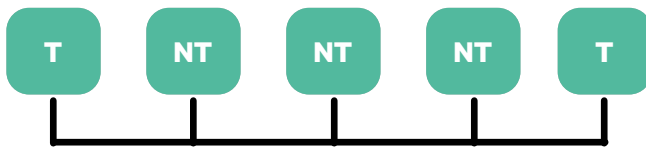

## INSTALLATIE MET COMMANDER 2

# Dynamische stroomverdeling

- 2.** Zodra de afsluitweerstand is ingesteld, plaatst je de stroomkeuzeschakelaar van elke oplader volgens de informatie. De eerste oplader in de keten is de primaire oplader, de andere zijn secundair.

De **primaire oplader** wordt op positie 8 of 9 ingesteld.

De **secundaire opladers** worden op positie 0 ingesteld.

POSITIE	0	1	2	3	4	5	6	7	8	9
MAX STROOM	*PS	6	10	13	16	20	25	32	*PS	*PS

- 3.** Voor een juiste instelling moet de gemeten **weerstand tussen CAN-H en CAN-L nabij de 60 Ohms liggen**. Controleer de bedrading en de T/NT configuratie als het daarvan afwijkt.

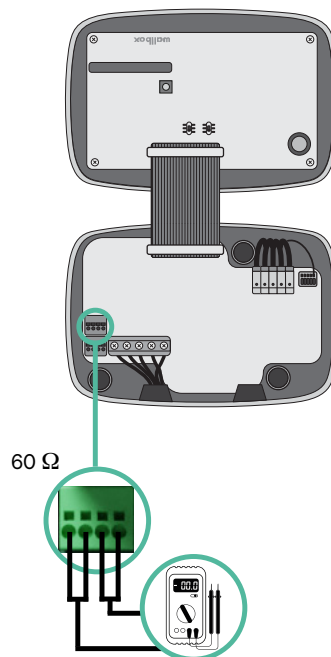

- 4.** Sluit het deksel van de oplader volgens de instructies in de **installatiehandleiding**.

## INSTALLATIE MET COMMANDER 2

# Dynamische stroomverdeling

### Opladers toevoegen voor de toekomst:

Als je van plan bent om in de toekomst opladers aan het systeem toe te voegen, zijn er twee manieren waarop je het systeem nu kunt voorbereiden om het klaar te maken voor dynamische stroomverdeling.

**Optie 1:** Plaats een busonderbreker voor toekomstige opladers zoals weergegeven in het onderstaande aansluitschema van optie 1. Deze optie voorkomt dat de bestaande opladers opnieuw in gebruik moeten worden genomen en is daarom de aanbevolen optie.

**Optie 2:** Maak de bestaande bus kleiner om nieuwe oplader(s) toe te voegen, zoals weergegeven in het onderstaande bedradingsschema van optie 2.

1. Open de oplader volgens de installatiegids van de Commander 2 oplader.
2. Stel de afsluitweerstand in op NT, leg de contactbedrading aan zoals hierboven uitgelegd en sluit daarna de oplader.



### Belangrijk

Nieuwe opladers kunnen overal worden geplaatst ten opzichte van de bestaande opladers zolang rekening wordt gehouden met deze regels:

- Je handhaaft de logica van de margrietschakeling.
- Je dient de polariteit van de bekabeling zoals hierboven beschreven onder "Installatie" op te volgen.

Waar een toekomstige oplader ook wordt geplaatst, de belangrijkste regel die moet worden gevolgd is de logica van de margrietschakeling. In de onderstaande afbeelding werd de nieuwe oplader bijvoorbeeld vóór de activerende oplader aan de rechterkant van de margrietschakeling geplaatst.

### Optie 1:

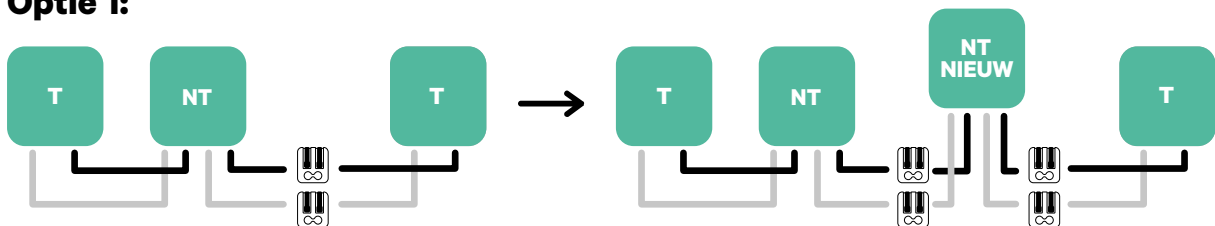

### Optie 2:

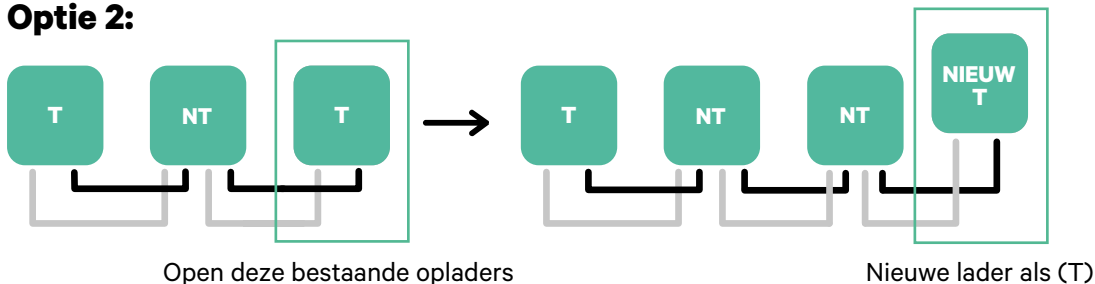

Zodra je de uitbreiding van de bestaande installatie hebt voltooid, ga je verder met de stappen op de volgende pagina om de opladers in te stellen.

! Om Dynamische Stroomdeling met vier laders te installeren, controleer de **Bijlage**.

# Power Boost en Eco-Smart

## Gereedschappen

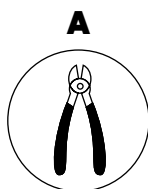

Snijtang

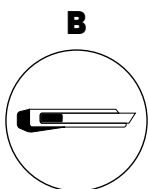

Stanleymes

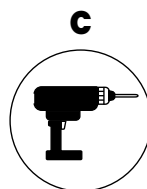

Boormachine M12 en  
gatenzaag 25 mm

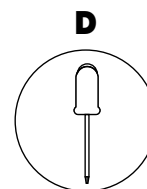

Platte  
Schroevendraaier  
6 mm

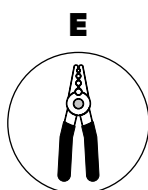

Draad-  
stripper

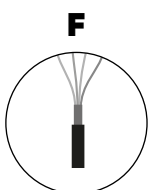

Verbindingskabel tussen  
oplader en meter  
(STP klasse 5E  
500 m Max Lengte)

Raadpleeg de **Copper SB installatiehandleiding** voor meer informatie over het gereedschap om de oplader te installeren.

## INSTALLATIE MET COPPER SB

# Power Boost en Eco-Smart

Plaats de energiemeter achter de netvoeding en voor de zekeringsbox.

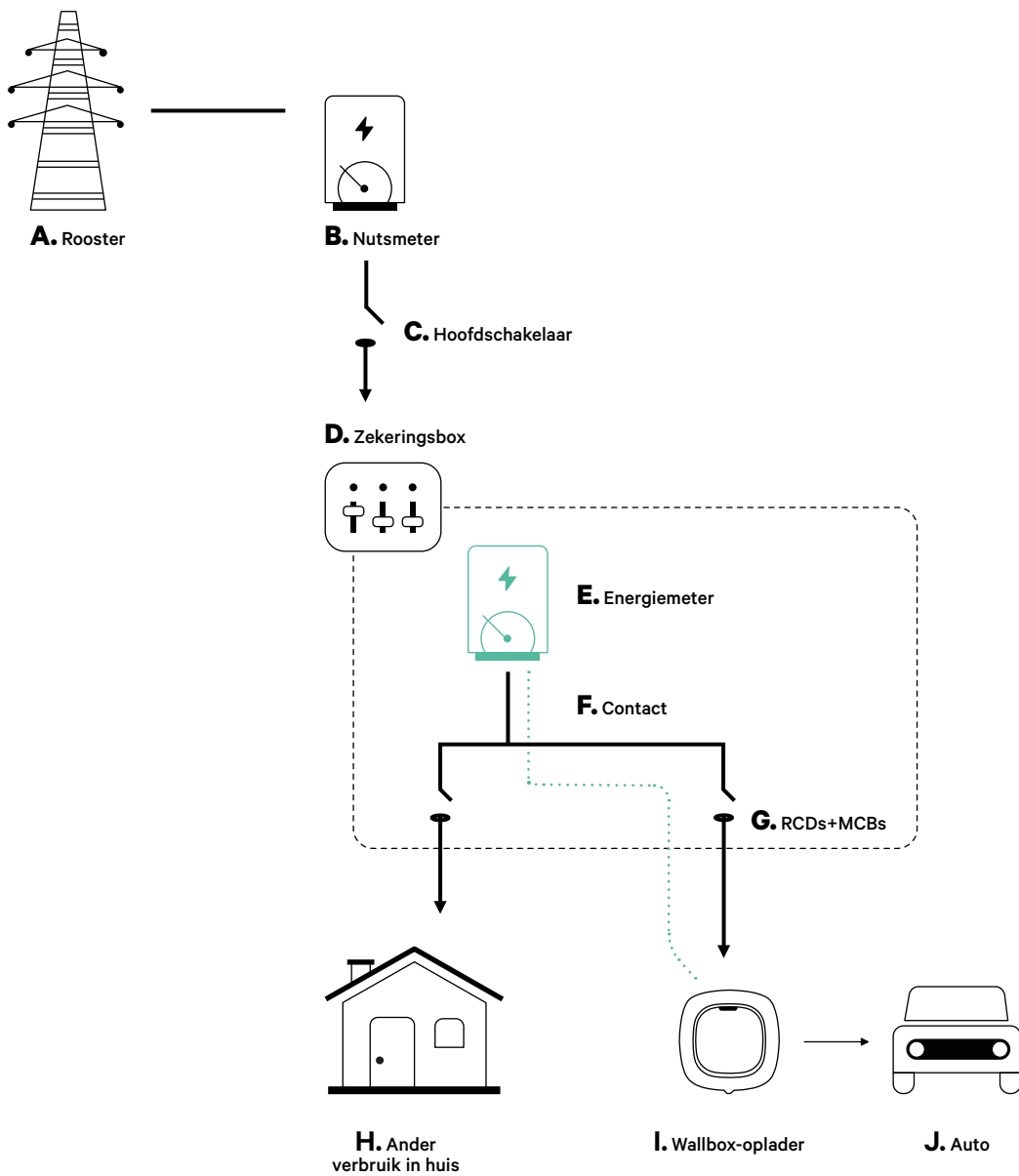

## INSTALLATIE MET COPPER SB

# Power Boost en Eco-Smart

### Vóór de installatie

- Zorg dat de stroom is uitgeschakeld tijdens het installeren.
- Houd de contactdraden en de stroomdraden gescheiden.

### Vorbereiden

- 1.** Verwijder de plastic uitsparing aan de onderkant van de oplader met behulp van een M12 boor

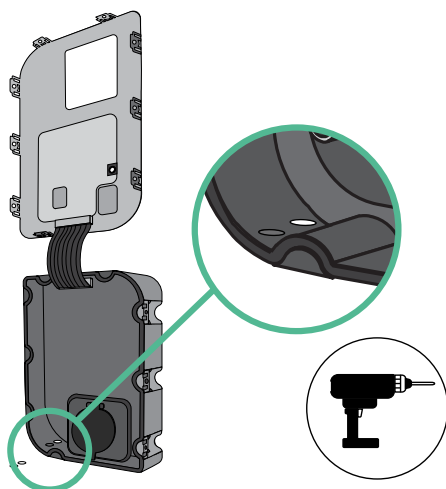

- 2.** Maak een gat in de doorvoertule met een platte schroevendraaier.

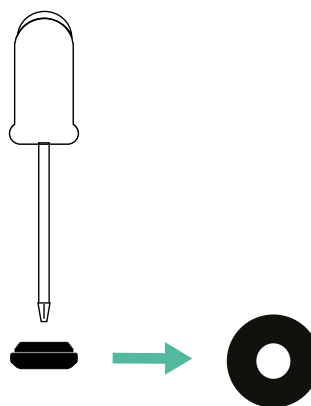

- 3.** Steek de **doorvoertule** in het gat aan de onderkant van de oplader.

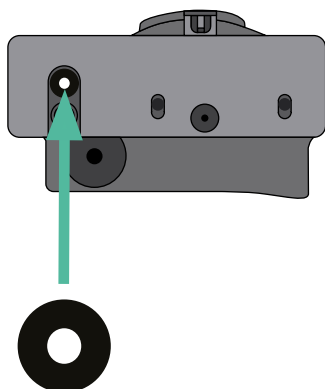



## INSTALLATIE MET COPPER SB

# Power Boost en Eco-Smart

### Copper SB installatie

Installeer het apparaat volgens de instructies in de **Copper SB installatiehandleiding**.



#### Belangrijk

Zorg dat het deksel van de oplader geopend is.

### Contactbedrading tussen de oplader en de meter

- 1.** Zorg dat de stroom is uitgeschakeld tijdens het installeren.
- 2.** Steek de contactdraad door de doorvoertule.

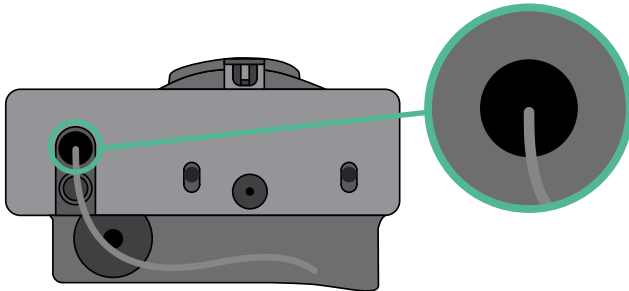

- 3.** Installeer de meter volgens de instructies in de meterbedrading handleiding die in het pakket is meegeleverd.
- 4.** Verbind de meter en de oplader door het relevante schema hieronder te volgen, gebaseerd op het model van uw meter



#### Belangrijk

Het is vereist een STP klasse 5E-kabel te gebruiken.  
Gebruik slechts 1 draad van elk getwist paar en houd er rekening mee dat de contactbedrading niet langer dan 500 m mag zijn.



#### Belangrijk

Plaats slechts één kabel voor elke doorvoertule.

# INSTALLATIE MET COPPER SB

## Power Boost en Eco-Smart

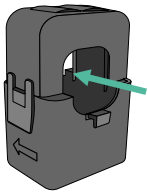
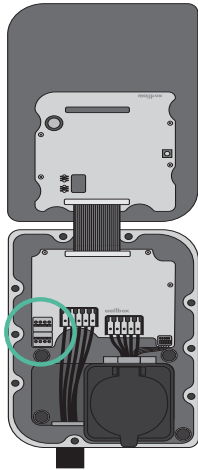

**EM 112**

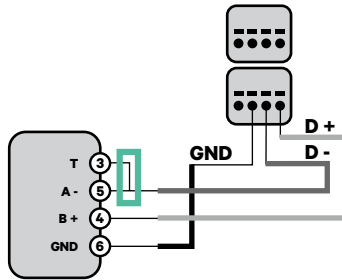

**EM 340**

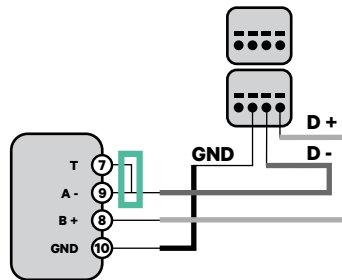

**EM 330**

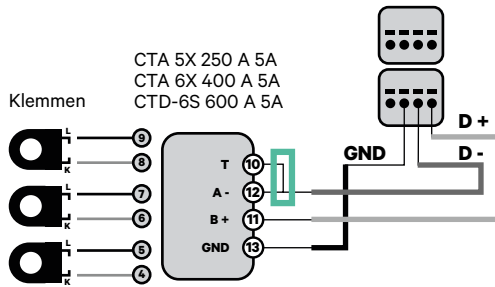

**N1 CT**

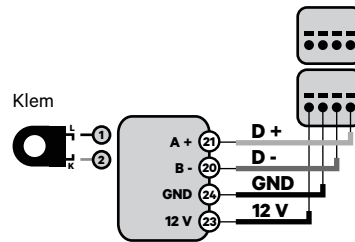

! Raadpleeg de **bijlage** voor de EM330-configuratie (alleen met 400 A- en 600 A-klemmen).

! Raadpleeg de **bijlage** voor de installatie van de N1CT.

**P1 Port**

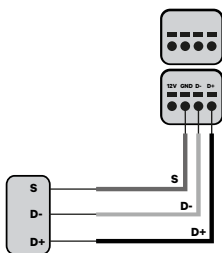

! Raadpleeg de **bijlage** voor de installatie van de P1 Port.

**SPM1-100-AC**

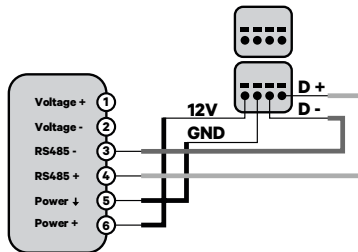

**Pro MOD2**

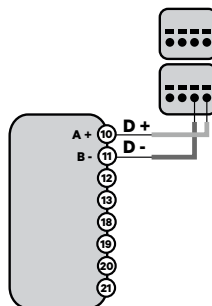

**Pro 380 MOD**

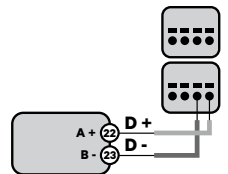

### Belangrijk

Vergeet niet om de compatibiliteitstabel van elke meter te controleren.

## INSTALLATIE MET COPPER SB

# Power Boost en Eco-Smart

### Activering van de afsluitweerstand en configuratie van de stroomkeuzeschakelaar

- 1.** Zet de RS485 schakelaar in positie T.
- 2.** Zet de draaischakelaar in een stand tussen 1 en 7, afhankelijk van de maximale stroom die vanuit het oplaadnetwerk kan worden geleverd.

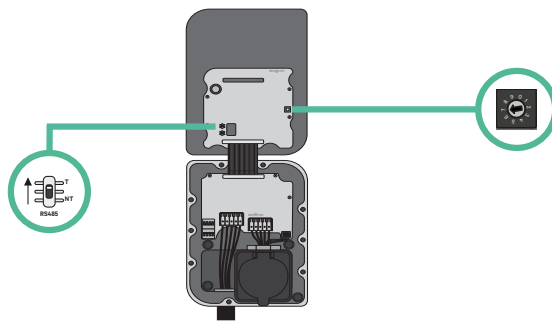

- 3.** Zie onderstaande matrix. Deze waarde moet gelijk of lager zijn dan de MCB die de voedingslijn van de Wallbox beschermt.

POSITIE	0	1	2	3	4	5	6	7	8	9
STROOM (A)	R	6	10	13	16	20	25	32	R	R

**Opmerking:** Alleen max. stroom > 6A per fase wordt geaccepteerd voor een correcte prestatie. Neem in geval van twijfels contact op met de Wallbox Service.

- 4.** Sluit het deksel van de oplader volgens de instructies in de **installatiehandleiding**.

# INSTALLATIE MET COPPER SB

## Stroomverdeling

### Gereedschappen

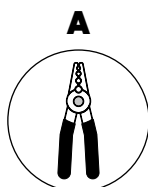

Draad-  
stripper

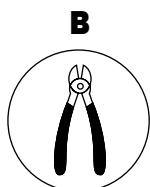

Snijtang

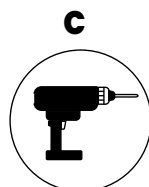

Boormachine M12 en  
gatenzaag 25 mm

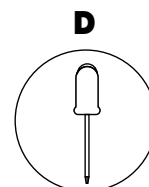

Platte  
schroevendraaier

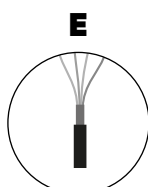

Verbindingskabel tussen  
oplader en lader  
(UTP CAT 5E 250m  
Max. lengte)

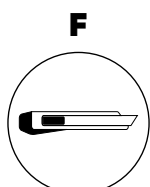

Snijder

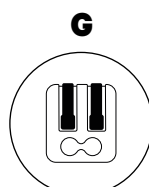

Tweepolige  
hendelverbindingen  
(voor kleine contact  
draden)

Raadpleeg de **Copper SB installatiehandleiding** voor meer informatie over het gereedschap om de oplader te installeren.

## INSTALLATIE MET COPPER SB

# Stroomverdeling

### Vóór de installatie

- Zorg dat de stroom is uitgeschakeld tijdens het installeren.
- Houd de contactdraden en de stroomdraden gescheiden.

### Vorbereiden

- 1.** Open het deksel van de lader door de instructies te volgen in **Copper SB installatiehandleiding**.

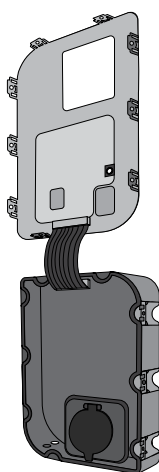

- 2.** Verwijder de plastic uitsparing aan de onderkant van de oplader met behulp van een M12 boor.

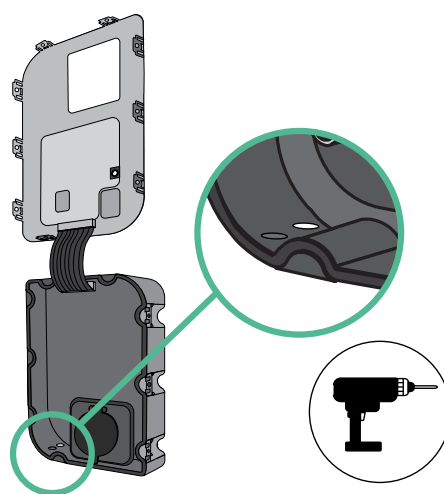

- 3.** Maak een gat in de doorvoertule met een platte schroevendraaier.

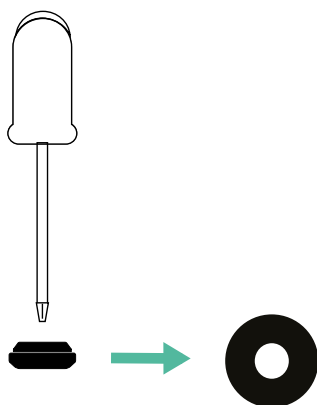

- 4.** Steek de **doorvoertule** in het gat aan de onderkant van de oplader.

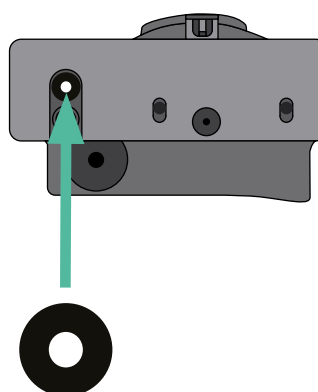

### Copper SB installatie

Installeer het apparaat volgens de instructies in de **Copper SB installatiehandleiding**.



#### Belangrijk

Zorg dat het deksel van de oplader geopend is.

# INSTALLATIE MET COPPER SB

## Stroomverdeling

### Het bedraden van het systeem

1. Zorg dat de stroom is uitgeschakeld tijdens het installeren.
2. Steek de contactdraad (UTP 5E kabel) door de doorvoertule.

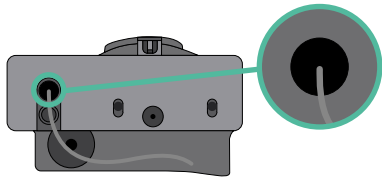

3. Controleer de positie van CAN - L en CAN - H aangegeven boven de aansluiting.  
**Onthoud:** de volgorde in de aansluiting kan per product verschillen.
4. Zodra je de aansluiting hebt gevonden, begin je met de bekabeling van de primaire oplader (de eerste van de keten). Gebruik een UTP 5E kabel (een paar), steek dan een van de kabels in CAN-L en de andere in CAN-H. Sluit daarna de andere opladers van de keten aan volgens het onderstaande schema. Zoals je kunt zien hebben alle opladers CAN-L en een CAN-H in- en uitgang, behalve de eerste en de laatste.

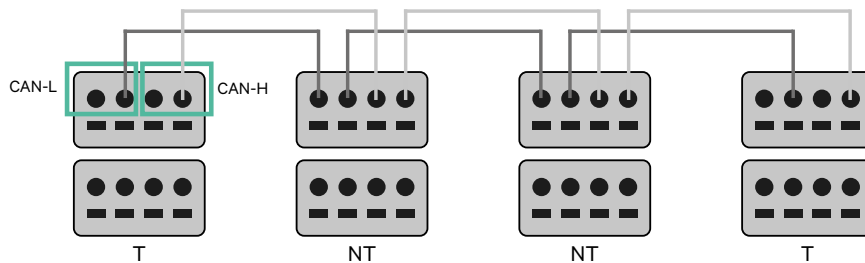

### Belangrijk

- Zorg ervoor dat alle CAN-L aangesloten zijn op de respectievelijke CAN-L aansluiting van alle opladers. Doe hetzelfde voor de CAN-H.
- Stroomverdeling werkt tot 25 opladers per installatie. Daarvan is er één primair en 24 secundair. De maximale afstand die de contactbedrading kan bereiken is 250 m.

	CAN-L	CAN-H
CAN-L	✓	×
CAN-H	×	✓

**Opmerking:** Alleen max. stroom > 6A per fase wordt geaccepteerd voor een correcte prestatie. Neem in geval van twijfels contact op met de Wallbox Service.

## INSTALLATIE MET COPPER SB

# Het bedraden van het systeem

### Activering van instellingen

1. Zodra de bekabeling is voltooid, moet je de afsluitweerstand activeren. De eerste en de laatste oplader zullen altijd activerende (T) opladers zijn met niet-activerende (NT) opladers ertussen.

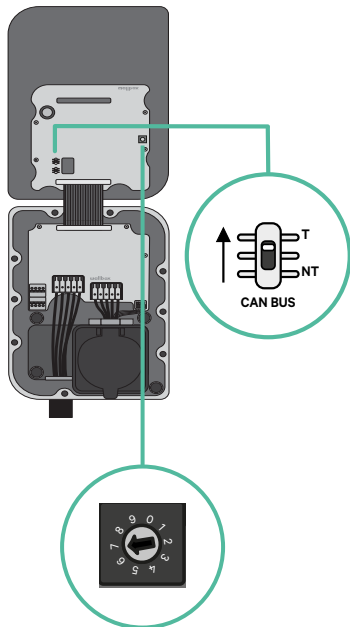

## INSTALLATIE MET COPPER SB

# Het bedraden van het systeem

- 2.** Zodra de afsluitweerstand zijn ingesteld, plaatst je de stroomkeuzeschakelaar van elke oplader volgens de informatie. De eerste oplader in de keten is de primaire oplader, de andere zijn secundair.

De **primaire oplader** wordt op positie 8 of 9 ingesteld.

De **secundaire opladers** worden op positie 0 ingesteld.

POSITIE	0	1	2	3	4	5	6	7	8	9
MAX STROOM	*PS	6	10	13	16	20	25	32	*PS	*PS

- 3.** Voor een juiste instelling moet de gemeten **weerstand tussen CAN-H en CAN-L nabij de 60 Ohms liggen**. Controleer de bedrading en de T/NT configuratie als het daarvan afwijkt.

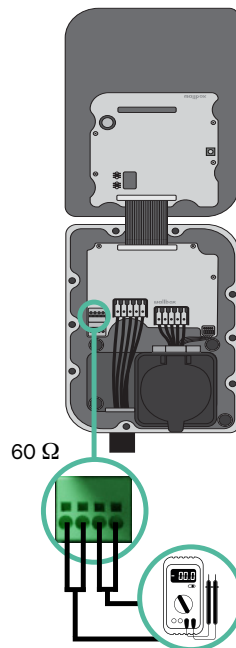

- 4.** Sluit het deksel van de oplader volgens de instructies in de betreffende **installatiehandleiding**.



## INSTALLATIE MET COPPER SB

# Stroomverdeling

### Opladers toevoegen voor de toekomst:

Als je van plan bent om in de toekomst opladers aan het systeem toe te voegen, zijn er twee manieren waarop je het systeem nu kunt voorbereiden om het klaar te maken voor stroomverdeling.

**Optie 1:** Plaats een busonderbreker voor toekomstige opladers zoals weergegeven in het onderstaande aansluitschema van optie 1. Deze optie voorkomt dat de bestaande opladers opnieuw in gebruik moeten worden genomen en is daarom de aanbevolen optie.

**Optie 2:** Maak de bestaande bus kleiner om nieuwe oplader(s) toe te voegen, zoals weergegeven in het onderstaande bedradingschema van optie 2.

1. Open de oplader volgens de installatiehandleiding van de Copper SB oplader.
2. Stel de afsluitweerstand in op NT, leg de contactbedrading aan zoals hierboven uitgelegd en sluit daarna de oplader.



### Belangrijk

Nieuwe opladers kunnen overal worden geplaatst ten opzichte van de bestaande opladers zolang rekening wordt gehouden met deze regels:

- Je handhaaft de logica van de margrietschakeling.
- Je dient de polariteit van de bekabeling zoals hierboven beschreven onder "Installatie" op te volgen.

Waar een toekomstige oplader ook wordt geplaatst, de belangrijkste regel die moet worden gevolgd is de logica van de margrietschakeling. In de onderstaande afbeelding werd de nieuwe oplader bijvoorbeeld vóór de activerende oplader aan de rechterkant van de margrietschakeling geplaatst.

### Optie 1:

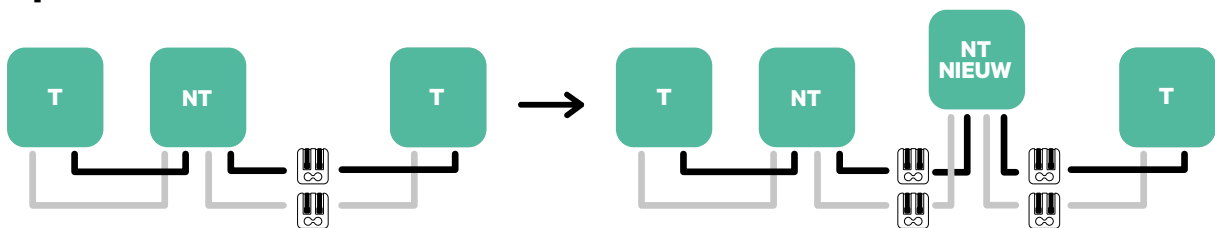

### Optie 2:

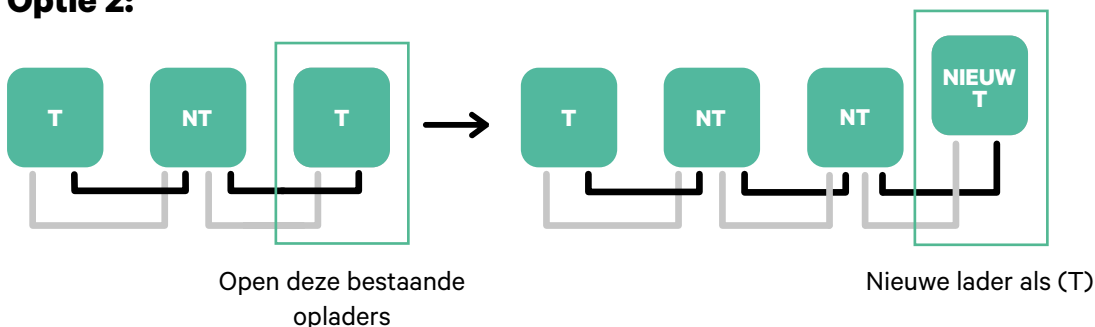

# Dynamische stroomverdeling

## Gereedschappen

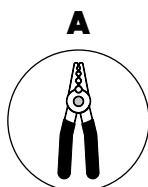

Draad-  
stripper

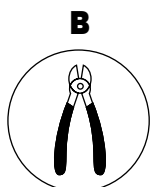

Snijtang

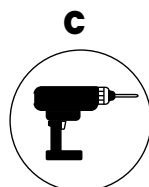

Boormachine M12 en  
gatenzaag 25 mm

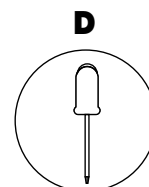

Platte  
schroevendraaier

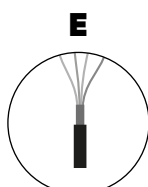

Verbindingskabel tussen  
oplader en meter  
(STP klasse 5E  
500 m Max Lengte)

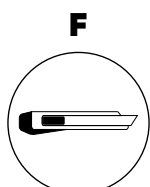

Snijder

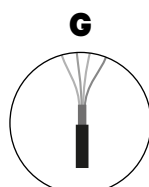

Verbindingskabel tussen  
oplader en lader  
(UTP CAT 5E 250m  
Max. lengte)

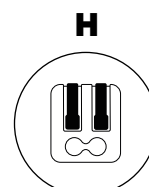

Tweepolige  
hendelverbindingen  
(voor kleine contact  
draden)

Raadpleeg de **Copper SB installatiehandleiding** voor meer informatie over het gereedschap om de oplader te installeren.

## INSTALLATIE MET COPPER SB

# Dynamische stroomverdeling

### Vóór de installatie

- Zorg dat de stroom is uitgeschakeld tijdens het installeren.
- Houd de contactdraden en de stroomdraden gescheiden.

### Vorbereiden

- 1.** Open het deksel van de lader door de instructies te volgen in **Copper SB installatiehandleiding**.

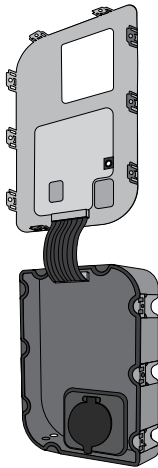

- 2.** Verwijder de plastic uitsparing aan de onderkant van de oplader met behulp van een M12 boor

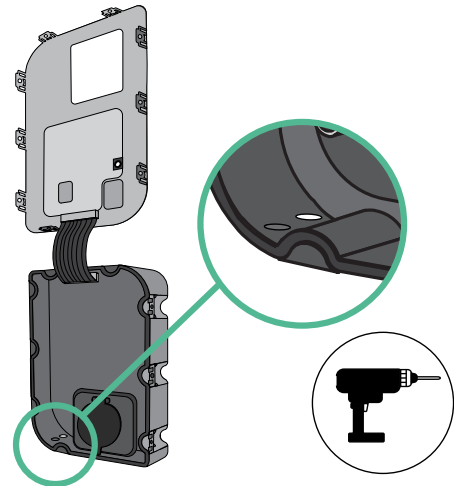

- 3.** Maak een gat in de doorvoertule met een platte schroevendraaier.

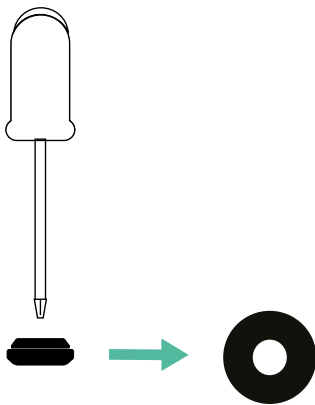

- 4.** Steek de **doorvoertule** in het gat aan de onderkant van de oplader.

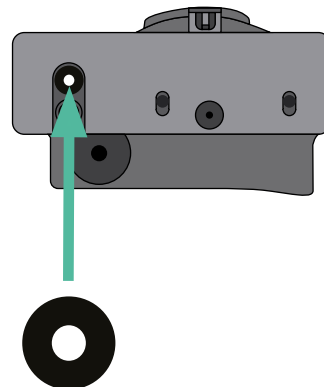

## INSTALLATIE MET COPPER SB

# Dynamische stroomverdeling

### Copper SB installatie

Installeer het apparaat volgens de instructies in de **Copper SB installatiehandleiding**.



#### Belangrijk

Zorg dat het deksel van de oplader geopend is.

### Contactbedrading tussen de oplader en de meter

- 1.** Zorg dat de stroom is uitgeschakeld tijdens het installeren.
- 2.** Steek de twee contactdraden door de doorvoertule, één voor de contact met de meter en de andere voor de contact tussen de opladers.

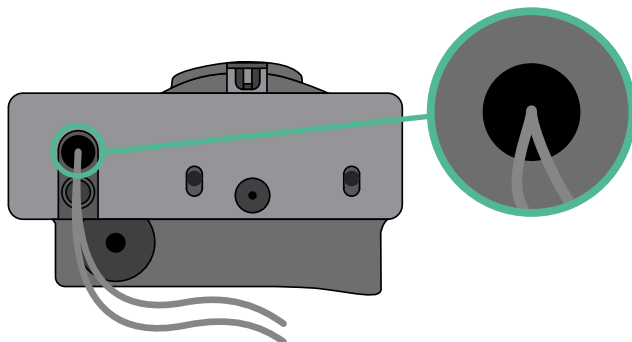

- 3.** Installeer de meter volgens de instructies in de meterbedrading handleiding die in het pakket is meegeleverd.
- 4.** Verbind de meter en de oplader door het relevante schema hieronder te volgen, gebaseerd op het model van uw meter



#### Belangrijk

Het is vereist een STP klasse 5E-kabel te gebruiken. Gebruik slechts 1 draad van elk getwist paar en houd er rekening mee dat de contactbedrading niet langer dan 500 m mag zijn.

## INSTALLATIE MET COPPER SB

# Dynamische stroomverdeling

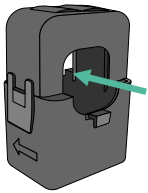
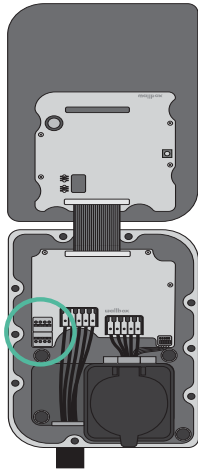

### EM 112

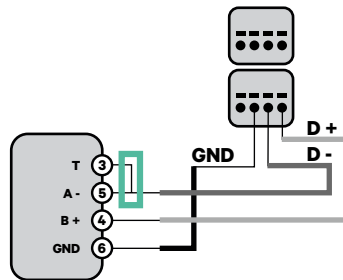

### EM 340

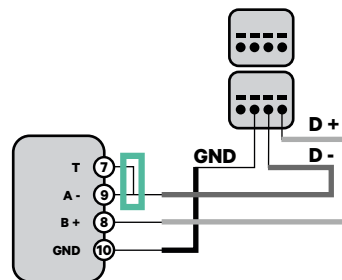

### EM 330

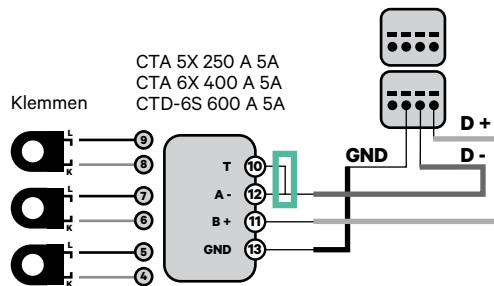

### N1 CT

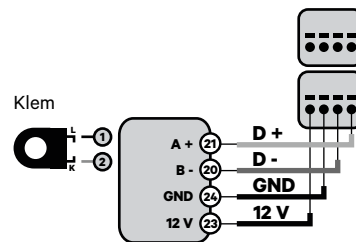

! Raadpleeg de **bijlage** voor de EM330-configuratie (alleen met 400 A- en 600 A-klemmen).

! Raadpleeg de **bijlage** voor de installatie van de N1CT.

### P1 Port

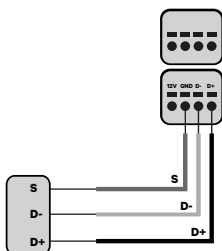

! Raadpleeg de **bijlage** voor de installatie van de P1 Port.

### SPM1-100-AC

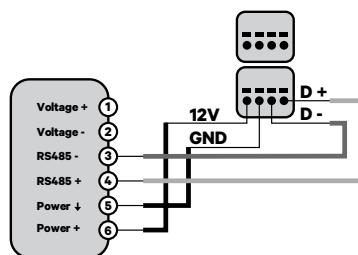

### Pro MOD2

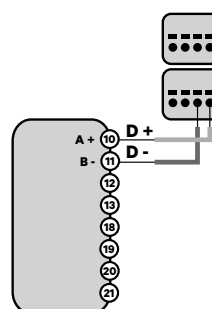

### Pro 380 MOD

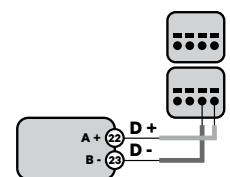

## Belangrijk

Vergeet niet om de compatibiliteitstabel van elke meter te controleren.

# Dynamische stroomverdeling

## Het bedraden van het systeem

1. Zorg dat de stroom is uitgeschakeld tijdens het installeren.
2. Controleer de positie van CAN - L en CAN - H aangegeven boven de aansluiting.  
**Onthoud:** de volgorde in de aansluiting kan per product verschillen.
3. Zodra je de aansluiting hebt gevonden, begin je met de bekabeling van de primaire oplader (de eerste van de keten). Gebruik een UTP 5E kabel (een paar), steek dan een van de kabels in CAN-L en de andere in CAN-H. Sluit daarna de andere opladers van de keten aan volgens het onderstaande schema. Zoals je kunt zien hebben alle opladers CAN-L en een CAN-H in- en uitgang, behalve de eerste en de laatste.

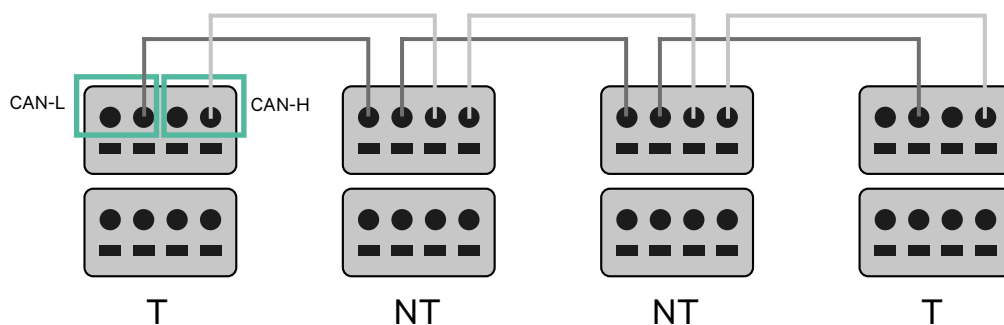

### Belangrijk

- Zorg ervoor dat alle CAN-L aangesloten zijn op de respectievelijke CAN-L aansluiting van alle opladers. Doe hetzelfde voor de CAN-H.
- Stroomverdeling werkt tot 25 opladers per installatie. Daarvan is er één primair en 24 secundair. De maximale afstand die de contactbedrading kan bereiken is 250 m.

	CAN-L	CAN-H
CAN-L	✓	×
CAN-H	×	✓

**Opmerking:** Alleen max. stroom > 6A per fase wordt geaccepteerd voor een correcte prestatie. Neem in geval van twijfels contact op met de Wallbox Service.

# Dynamische stroomverdeling

## Activering van instellingen

1. Zodra de bekabeling klaar is, moet je de afsluitweerstand activeren. Stel eerst RS485 in op T, alleen voor de oplader die is aangesloten op de meter. Stel daarna de CAN-bus in, de eerste en laatste oplader zijn altijd afsluitend (T) met niet afsluitende (NT) opladers ertussen.

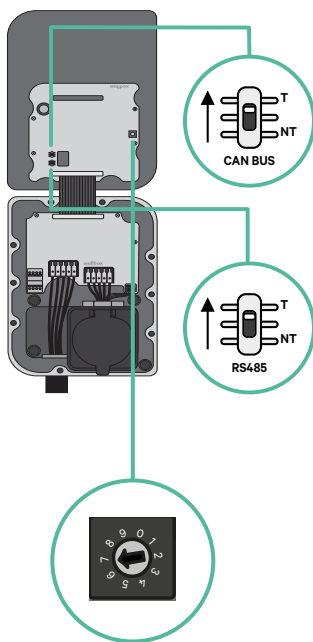
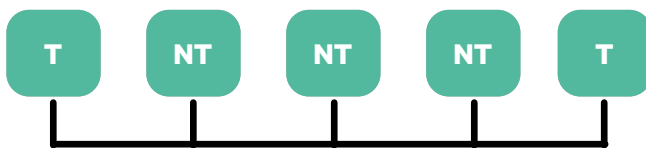

## INSTALLATIE MET COPPER SB

# Dynamische stroomverdeling

- 2.** Zodra de afsluitweerstand zijn ingesteld, plaatst je de stroomkeuzeschakelaar van elke oplader volgens de informatie. De eerste oplader in de keten is de primaire oplader, de andere zijn secundair.

De **primaire oplader** wordt op positie 8 of 9 ingesteld.

De **secundaire opladers** worden op positie 0 ingesteld.

POSITIE	0	1	2	3	4	5	6	7	8	9
MAX STROOM	*PS	6	10	13	16	20	25	32	*PS	*PS

- 3.** Voor een juiste instelling moet de gemeten **weerstand tussen CAN-H en CAN-L nabij de 60 Ohms liggen**. Controleer de bedrading en de T/NT configuratie als het daarvan afwijkt.

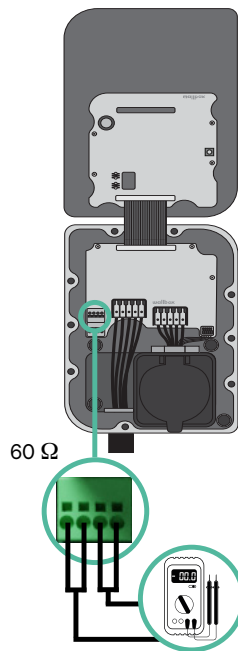

- 4.** Sluit het deksel van de oplader volgens de instructies in de betreffende **installatiehandleiding**.



# Dynamische stroomverdeling

## Opladers toevoegen voor de toekomst:

Als je van plan bent om in de toekomst opladers aan het systeem toe te voegen, zijn er twee manieren waarop je het systeem nu kunt voorbereiden om het klaar te maken voor dynamische stroomverdeling.

**Optie 1:** Plaats een busonderbreker voor toekomstige opladers zoals weergegeven in het onderstaande aansluitschema van optie 1. Deze optie voorkomt dat de bestaande opladers opnieuw in gebruik moeten worden genomen en is daarom de aanbevolen optie.

**Optie 2:** Maak de bestaande bus kleiner om nieuwe oplader(s) toe te voegen, zoals weergegeven in het onderstaande bedradingschema van optie 2.

1. Open de oplader volgens de installatiegids van de Copper SB oplader.
2. Stel de afsluitweerstand in op NT, leg de contactbedrading aan zoals hierboven uitgelegd en sluit daarna de oplader.



### Belangrijk

Nieuwe opladers kunnen overal worden geplaatst ten opzichte van de bestaande opladers zolang rekening wordt gehouden met deze regels:

- Je handhaaft de logica van de margrietschakeling.
- Je dient de polariteit van de bekabeling zoals hierboven beschreven onder "Installatie" op te volgen.

Waar een toekomstige oplader ook wordt geplaatst, de belangrijkste regel die moet worden gevolgd is de logica van de margrietschakeling. In de onderstaande afbeelding werd de nieuwe oplader bijvoorbeeld vóór de activerende oplader aan de rechterkant van de margrietschakeling geplaatst.

### Optie 1:

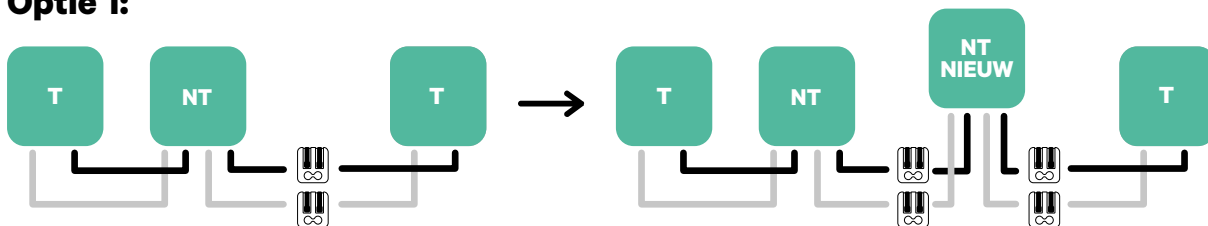

### Optie 2:

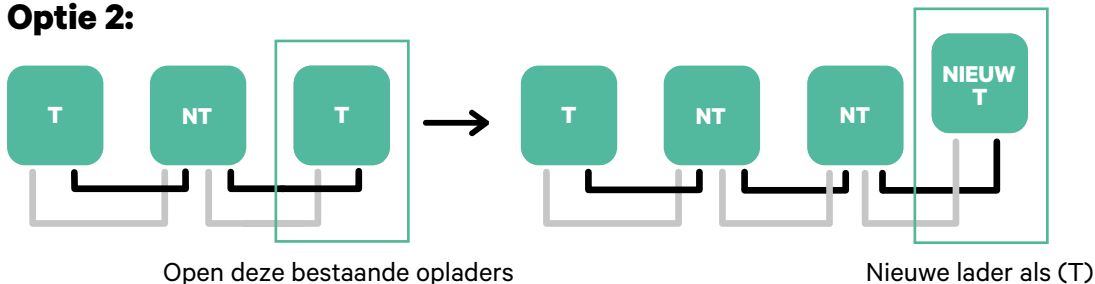

Zodra je de uitbreiding van de bestaande installatie hebt voltooid, ga je verder met de stappen op de volgende pagina om de opladers in te stellen.

**!** Om Dynamische Stroomdeling met vier laders te installeren, controleer de **Bijlage**.

# INSTALLATIE MET QUASAR V2H

## Gereedschappen

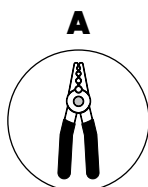

Draad-  
stripper

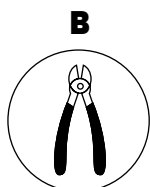

Snijtang

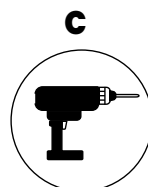

Boormachine  
gatenzaag 25 mm

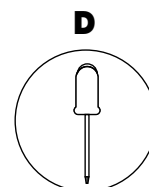

Platte  
Schroevendraaier  
6 mm

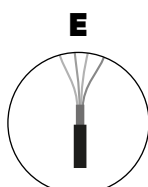

Verbindingskabel tussen  
oplader en meter  
(STP klasse 5E  
500 m Max Lengte)

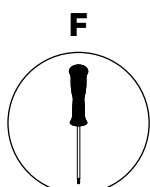

Torx T10

Raadpleeg de **Quasar installatiehandleiding** voor meer informatie over het gereedschap om de lader te installeren.

# INSTALLATIE MET QUASAR V2H

Plaats de energiemeter achter de netvoeding en voor de zekeringsbox.

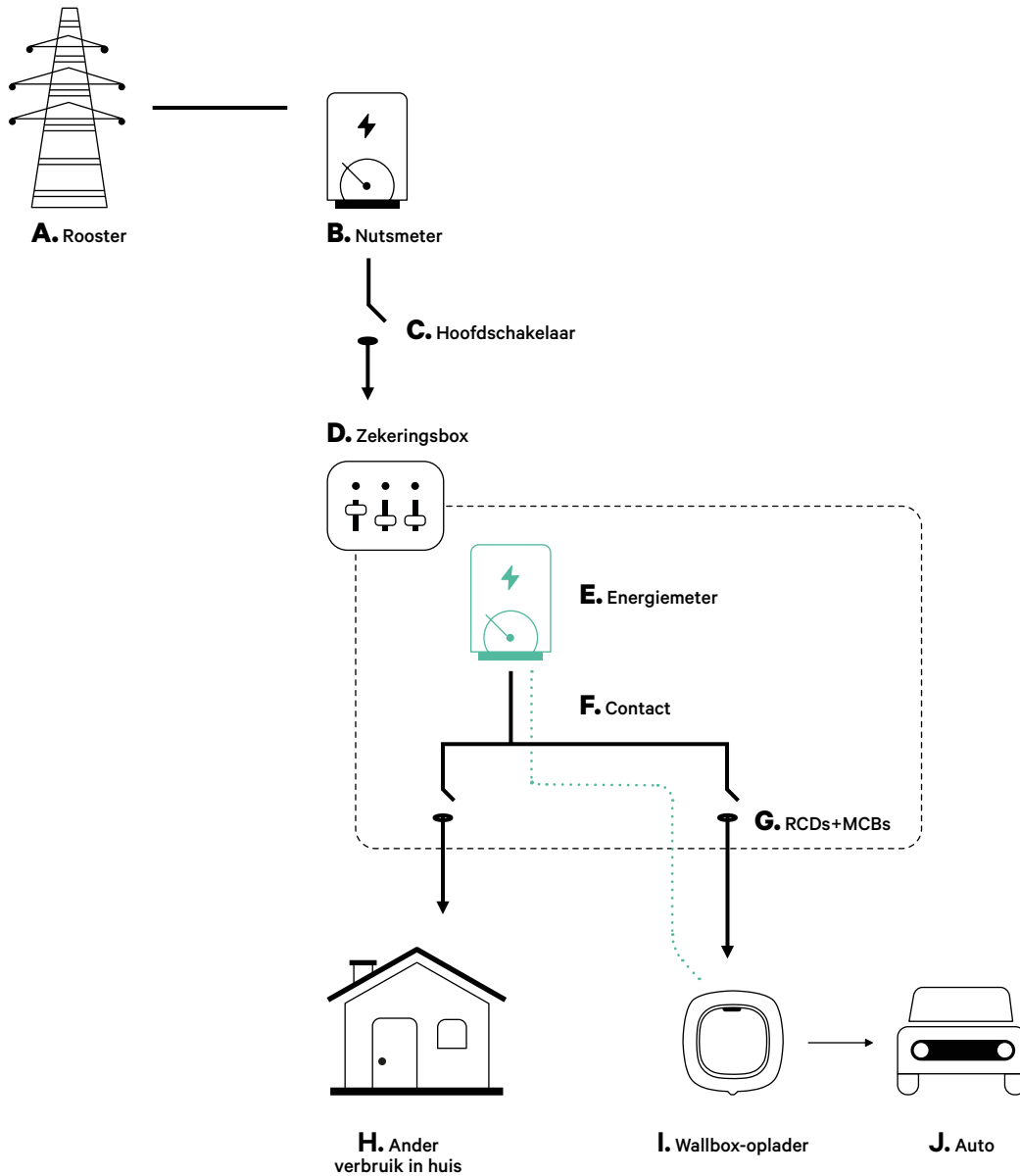

# INSTALLATIE MET QUASAR V2H

## Vorbereiden

Zorg dat de stroom is uitgeschakeld tijdens het installeren. Installeer het apparaat volgens de instructies in de **Quasar installatiehandleiding**.

## Installatie

- 1.** Verwijder de schroeven om het contactklepje te openen.

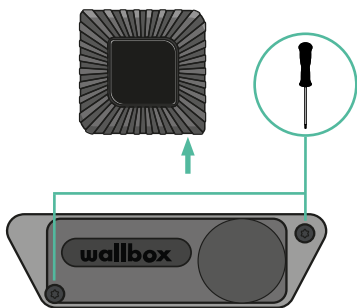

- 2.** Verwijder de uitsparing aan de onderkant van de oplader met een 25 mm boor.

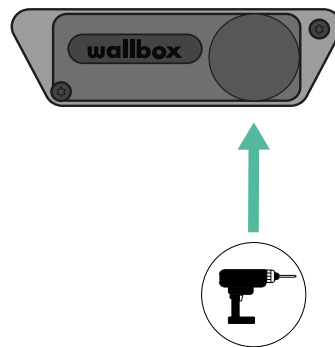

- 3.** Gebruik de platte schroevendraaier, maak een inkeping in de doorvoertule met 3 uitgangen.

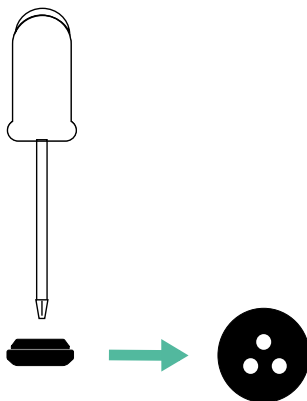

- 4.** Steek de doorvoertule in het gat van het contactklepje.

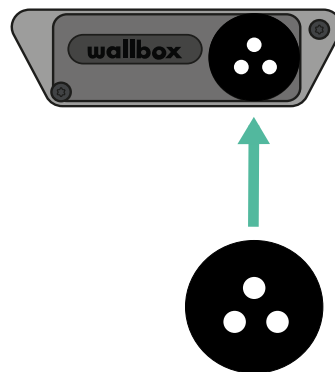

## INSTALLATIE MET QUASAR V2H

### Contactbedrading tussen de oplader en de meter

1. Steek de contactdraad door de doorvoertule.

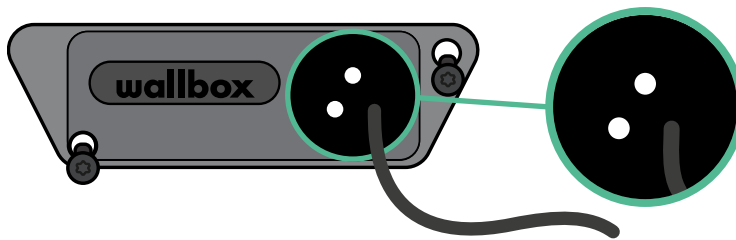

2. Installeer de meter volgens de instructies in de meterbedrading handleiding die in het pakket is meegeleverd.
3. Sluit de meter en de oplader aan volgens het onderstaande schema, afhankelijk van het model van uw meter.



#### **Belangrijk**

Het is vereist een STP klasse 5E kabel te gebruiken, gebruik slechts 1 draad van elk getwist paar. Onthoud dat de contactbedrading niet langer dan 500 m mag zijn.



#### **Belangrijk**

Onthoud dat je slechts één gat van de doorvoertule met 3 uitgangen moet gebruiken voor elke contactlijn.

# INSTALLATIE MET QUASAR V2H

## EM 112

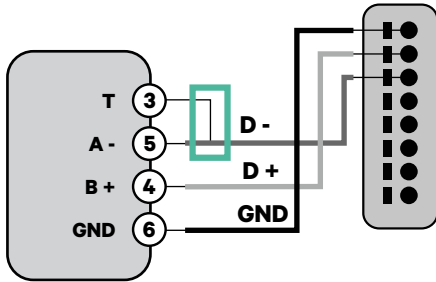

## EM 340

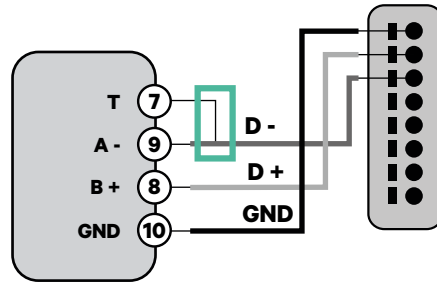

## EM 330

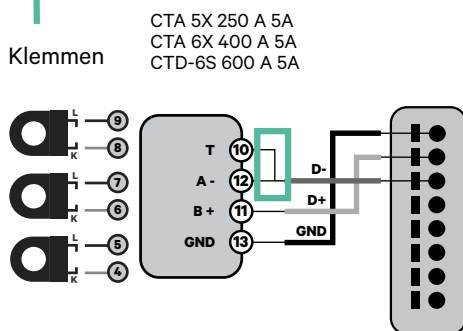

! Raadpleeg de **bijlage** voor de EM330-configuratie (alleen met 400 A- en 600 A-klemmen).

## N1 CT

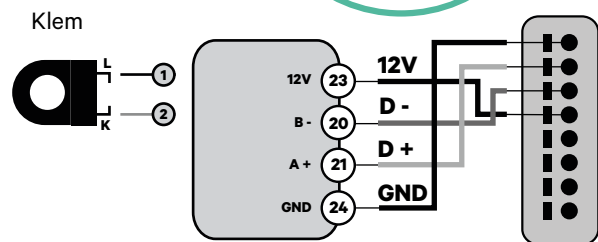

! Raadpleeg de **bijlage** voor de installatie van de N1CT.

## Pro MOD2

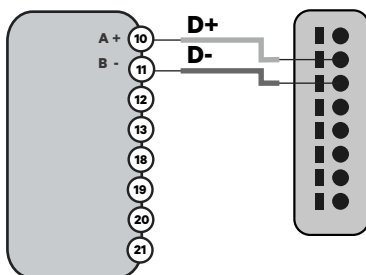

## Pro 380 MOD

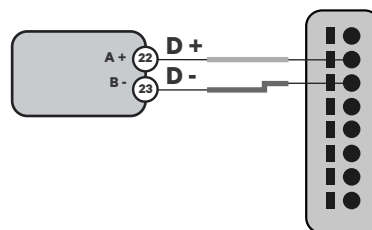

### Belangrijk

Vergeet niet om de compatibiliteitstabel van elke meter te controleren.

# INSTALLATIE MET QUASAR V2H

## Activering van de afsluitweerstand en configuratie van de stroomkeuzeschakelaar

1. Koppel de contactaansluiting aan het bord. Raadpleeg de onderstaande afbeelding.

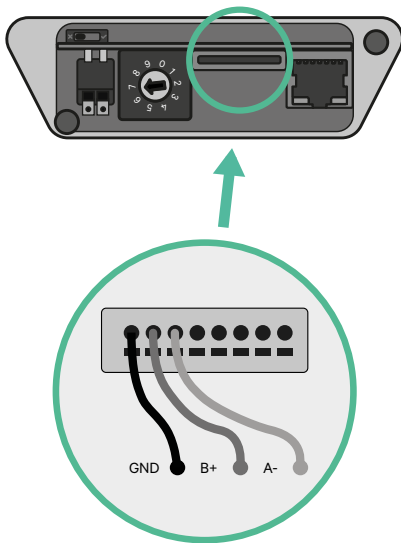

2. Zet de draaischakelaar in een stand tussen 1 en 7, afhankelijk van de maximale stroom die vanuit het oplaadnetwerk kan worden geleverd.

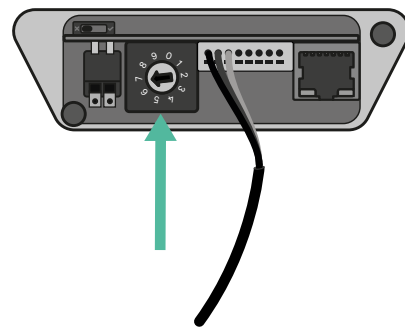

Zie onderstaande matrix. Deze waarde moet de laagste zijn van de nominale stroom van de hoofdschakelaar MCB (niet de RCD) en het contracttarief.

POSITIE	0	1	2	3	4	5	6	7	8	9
STROOM (A)	R	6	10	13	16	20	25	32	R	R

3. Sluit het contactklepje en draai de schroeven vast.

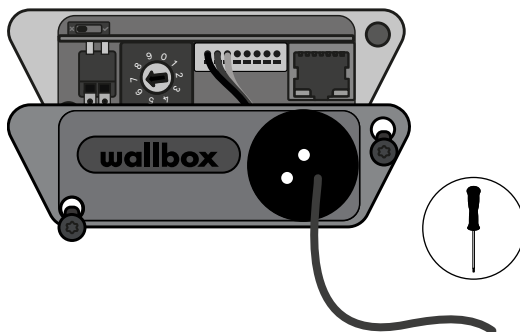

**Opmerking:** Alleen max. stroom > 6A per fase wordt geaccepteerd voor een correcte prestatie. Neem in geval van twijfels contact op met de Wallbox Service.

## INSTALLATIE MET PULSAR MAX

# Aan de slag

### Belangrijke opmerkingen

- A.** Installeer de oplader volgens de instructies die in de **installatiehandleiding** van de oplader staan vermeldt. Raadpleeg de gebruikershandleiding op de **Wallbox Academy pagina** voor meer informatie.
- B.** Alleen energiemeters van Wallbox zijn geschikt voor de Wallbox-opladers.
- C.** Installaties mogen alleen worden uitgevoerd door gekwalificeerd personeel in overeenstemming met de geldende plaatselijke voorschriften..
- D.** Update de Wallbox-oplader met de nieuwste softwareversie voordat je de energiemeter installeert. Raadpleeg de instructies voor het updaten van de oplader op de **Wallbox Academy** pagina voor meer informatie.
- E.** Zorg dat de oplader is uitgeschakeld en verwijder het deksel voor je de energiemeter aansluit. Sluit na de installatie de oplader goed af.
- F.** Na installatie van de oplader, sluit je de energiemeter aan voordat je de oplader sluit. Als de energiemeter moet worden aangesloten op een eerder geïnstalleerde oplader, open je deze om de energiemeter aan te sluiten.

### In de verpakking

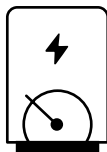

Energiemeter



Doorvoertule

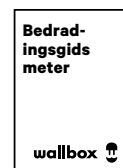

Bedradingsgids meter



# INSTALLATIE MET PULSAR MAX

## Aan de slag

### Algemene kenmerken

	Power Boost	Eco-Smart	Stroom verdeling	Dynamische stroom verdeling
<b>Primaire opladers</b>	1	1	1	1
<b>Secondaire opladers</b>	-	-	1-24	1-24
<b>Contactprotocol</b>	Modbus RTU	Modbus RTU	Modbus RTU	Modbus RTU
<b>Maximale totale lengte tussen de eerste en de laatste oplader van de keten</b>	-	-	250 m	250 m
<b>Maximale lengte tussen de bedrading van de primaire oplader en de energiemeter</b>	500 m	500 m	-	500 m
<b>Activering van opladers</b>	1	1	2	2
<b>Maximaal configureerbare fasestroom</b>	Minimum tussen nominale hoofdschakelaar (MCB) en contracttarief	Minimum tussen nominale hoofdschakelaar (MCB) en contracttarief	Minimum tussen nominale hoofdschakelaar (MCB) en contracttarief	Minimum tussen nominale hoofdschakelaar (MCB) en contracttarief
<b>Configureerbare installatie maximale stroom</b>	Installatie nominale hoofdschakelaar (MCB)	Installatie nominale hoofdschakelaar (MCB)	Installatie nominale hoofdschakelaar (MCB)	Installatie nominale hoofdschakelaar (MCB)
<b>myWallbox</b>	Super admin of admin-account en basisabonnement	Super admin of admin-account en basisabonnement	Super admin of admin-account en basisabonnement	Super admin of admin-account en standaardabonnement

### Compatibiliteitstabel meter

Meters	Power Boost	Eco-Smart	Dynamische stroomverdeling
EM340	✓	✓	✓
EM112	✓	✓	✓
SPM1-100-AC	✓	✗	✓
EM330 CTA 5X 250 A 5A	✓	✓	✓
EM330 CTA 6X 400 A 5A	✓	✓	✓
EM330 CTD-6S 600 5A	✓	✓	✓
N1CT	✓	✓	✓
PRO2 MOD	✓	✓	✓
PRO380 MOD	✓	✓	✓

## INSTALLATIE MET PULSAR MAX

# Power Boost en Eco-Smart

### Gereedschappen

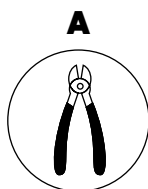

Snijtang

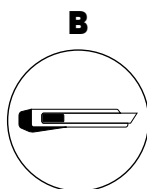

Stanleymes

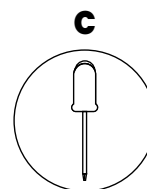

Platte  
Schroevendraaier  
6 mm

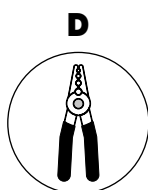

Draad-  
stripper

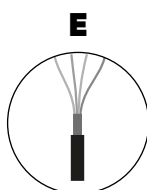

Verbindingskabel tussen  
oplader en meter  
(STP klasse 5E 500 m  
Max lengte)

Raadpleeg de **Pulsar Max installatiehandleiding** voor meer informatie over het gereedschap om de oplader te installeren.

# INSTALLATIE MET PULSAR PLUS Power Boost en Eco-Smart

Plaats de energiemeter achter de netvoeding en voor de zekeringsbox.

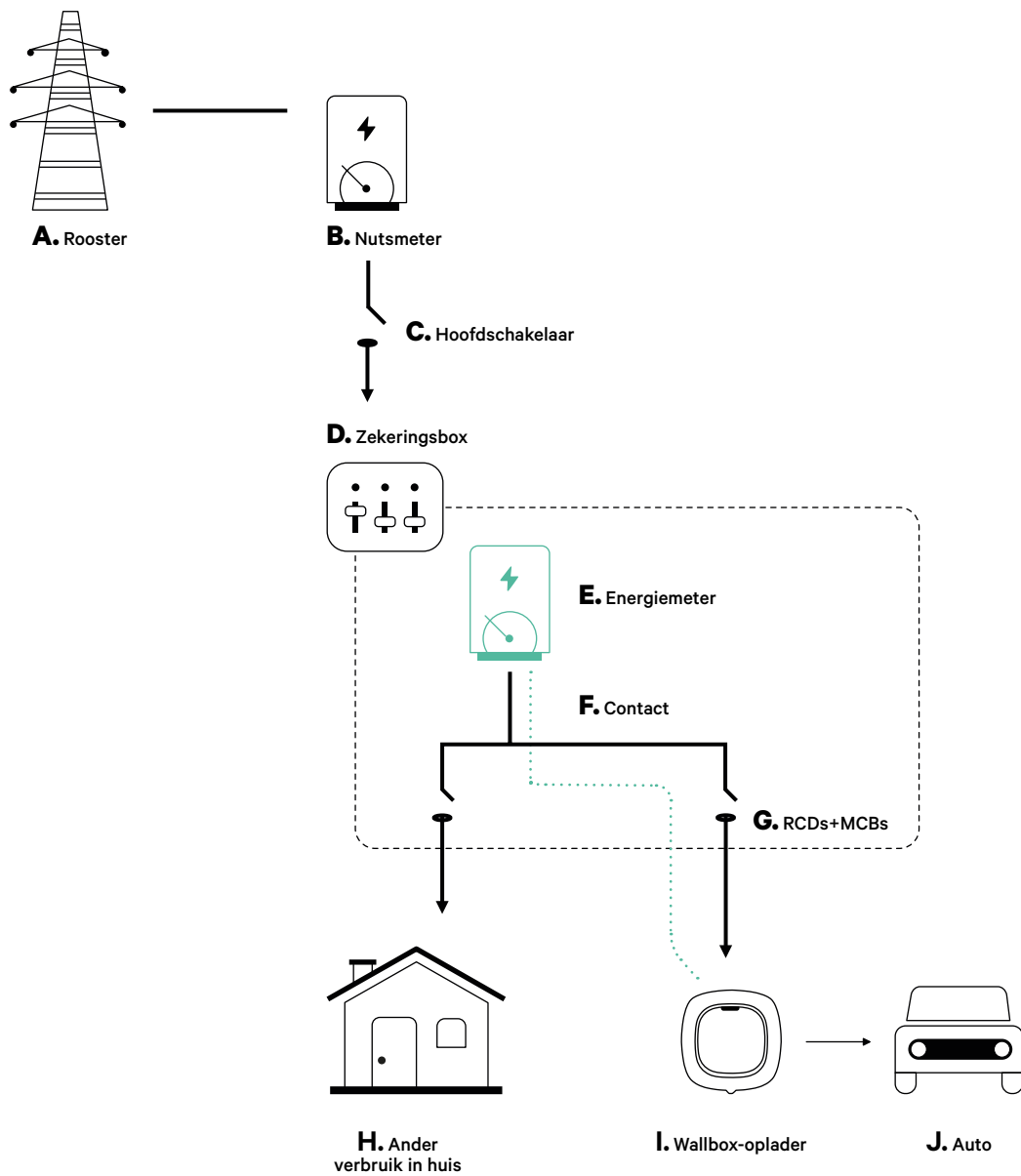

## INSTALLATIE MET PULSAR MAX

# Power Boost en Eco-Smart

### Vóór de installatie

- Zorg dat de stroom is uitgeschakeld tijdens het installeren.
- Houd de contactdraden en de stroomdraden gescheiden.

### Vorbereiden

- 1.** Maak een gat in het midden van de doorvoertule, met een kleine platte schroevendraaier.

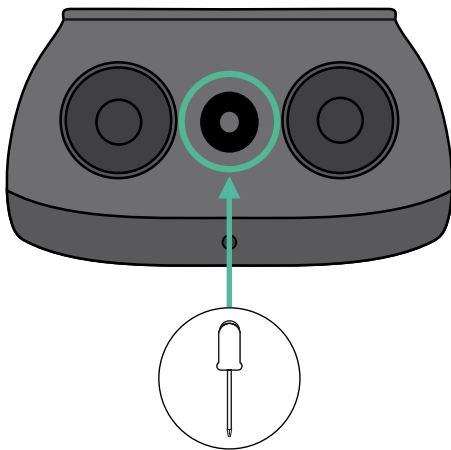

## INSTALLATIE MET PULSAR MAX

# Power Boost en Eco-Smart

### Pulsar Max Installatiehandleiding

Installeer de oplader volgens de instructies van de **Pulsar Max installatiehandleiding**.



#### **Belangrijk**

Zorg dat het deksel van de oplader geopend is.

### Contactbedrading tussen de oplader en de meter

- 1.** Zorg dat de stroom is uitgeschakeld tijdens het installeren.
- 2.** Steek de contactdraad door de doorvoertule.

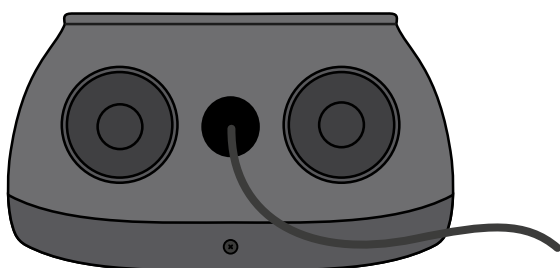

- 3.** Installeer de meter volgens de instructies in de meterbedrading handleiding die in het pakket is meegeleverd.
- 4.** Verbind de meter en de oplader door het relevante schema hieronder te volgen, gebaseerd op het model van uw meter



#### **Belangrijk**

Het is vereist een STP klasse 5E-kabel te gebruiken. Gebruik slechts 1 draad van elk getwist paar en houd er rekening mee dat de contactbedrading niet langer dan 500 m mag zijn.



#### **Belangrijk**

Plaats slechts één kabel voor elke doorvoertule.

# INSTALLATIE MET PULSAR MAX Power Boost en Eco-Smart

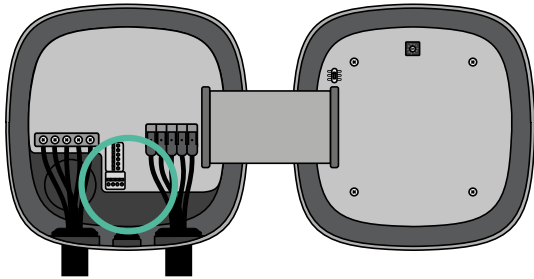

EM 112

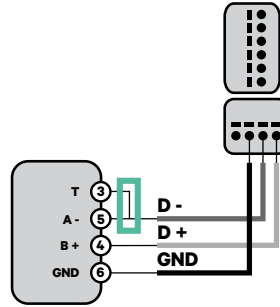

EM 340

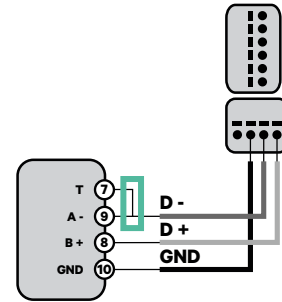

EM 330

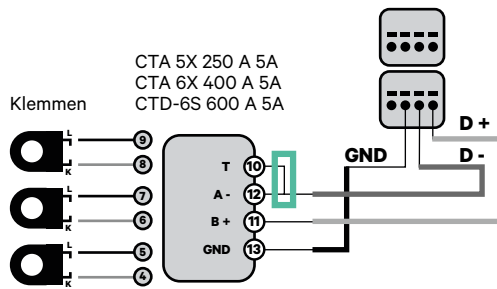
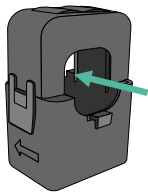

N1 CT

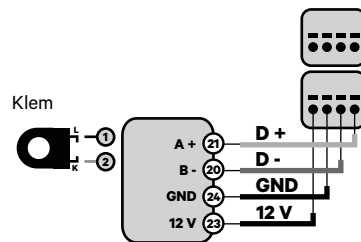

! Raadpleeg de **bijlage** voor de EM330-configuratie (alleen met 400 A- en 600 A-klemmen).

! Raadpleeg de **bijlage** voor de installatie van de N1CT.

P1 Port

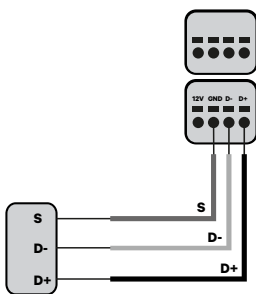

! Raadpleeg de **bijlage** voor de installatie van de P1 Port.

SPM1-100-AC

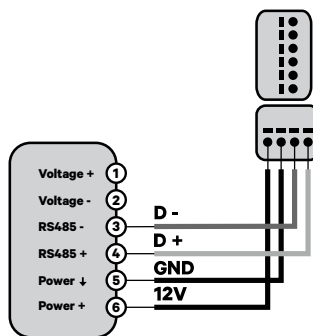

Pro MOD2

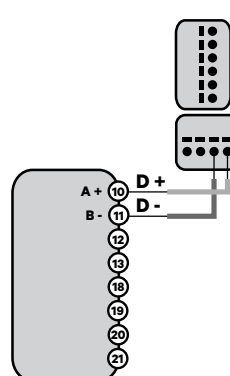

Pro 380 MOD

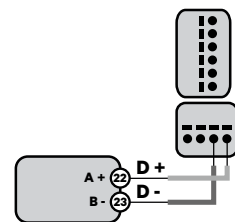

## Belangrijk

Vergeet niet om de compatibiliteitstabel van elke meter te controleren.

## INSTALLATIE MET PULSAR MAX

# Power Boost en Eco-Smart

### Activering van de afsluitweerstand en configuratie van de stroomkeuzeschakelaar

- 1.** Zet de PWR BOOS schakelaar in positie T.
- 2.** Zet de draaischakelaar in een stand tussen 1 en 7, afhankelijk van de maximale stroom die vanuit het oplaadnetwerk kan worden geleverd.

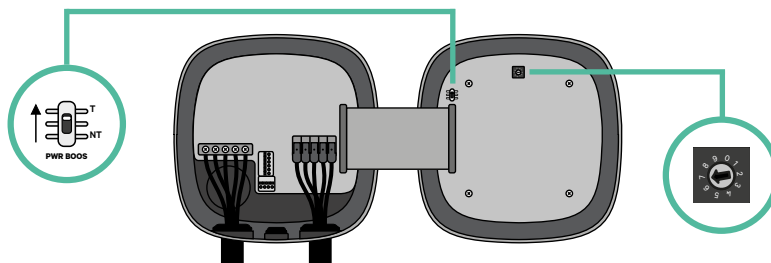

- 3.** Zie onderstaande matrix. Deze waarde moet gelijk of lager zijn dan de MCB die de voedingslijn van de Wallbox beschermt.

POSITIE	0	1	2	3	4	5	6	7	8	9
STROOM (A)	R	6	10	13	16	20	25	32	R	R

**Opmerking:** Alleen max. stroom > 6A per fase wordt geaccepteerd voor een correcte prestatie. Neem in geval van twijfel contact op met de Wallbox Service.

- 4.** Sluit het deksel van de oplader volgens de instructies in de **installatiehandleiding**.

# INSTALLATIE MET PULSAR MAX

## Stroomverdeling

### Gereedschappen

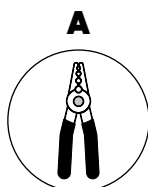

Draad-  
stripper

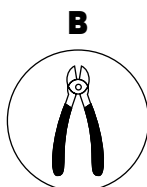

Snijtang

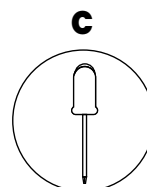

Platte  
schroevendraaier

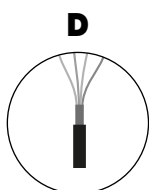

Verbindingskabel tussen  
oplader en lader  
(UTP of STP CAT 5E  
250 m Max lengte)

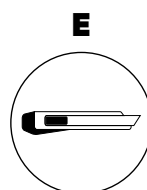

Snijder

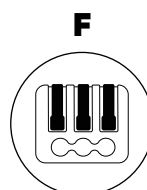

Driepolige  
hendelverbindingen  
(voor kleine contact  
draden)



De installateur moet beslissen of de installatie een UTP of STP 3de draad vereist die als referentie (GND) moet worden gebruikt.

Raadpleeg de **Pulsar Max installatiehandleiding** voor meer informatie over het gereedschap om de oplader te installeren.



## INSTALLATIE MET PULSAR MAX

# Stroomverdeling



Pulsar Max is niet geschikt voor de Pulsar Plus, Commander 2 en Copper SB, dus de stroomverdelingsfunctie mag niet met andere opladers worden gebruikt.

### Vóór de installatie

- Zorg dat de stroom is uitgeschakeld tijdens het installeren.
- Houd de contactdraden en de stroomdraden gescheiden.

### Vorbereiden

- 1.** Maak een gat in het midden van de doorvoertule, met een kleine platte schroevendraaier.

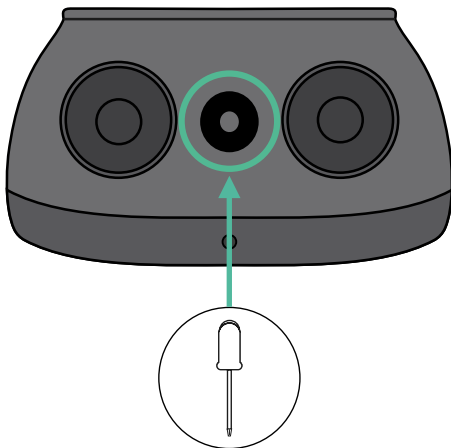

## INSTALLATIE MET PULSAR MAX

# Stroomverdeling

### Het bedraden van het systeem

1. Zorg dat de stroom is uitgeschakeld tijdens het installeren.
2. Steek de contactdraad (UTP of STP 5E kabel) door de doorvoertule.

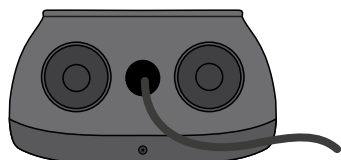

3. Controleer de positie van de 6 pins-aansluiting.

Enkele fase

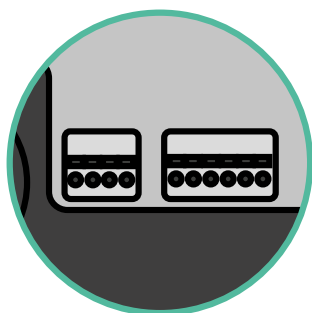

Drie fasen

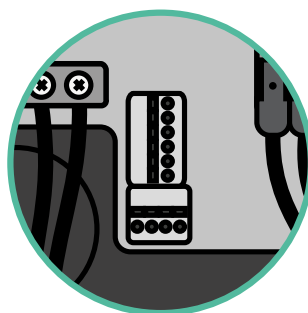

4. Zodra je de aansluiting hebt gevonden, begint je met de bekabeling van de eerste oplader van de keten. Raadpleeg de sectie Gereedschap om na te gaan of je een derde draad (GND) moet gebruiken.

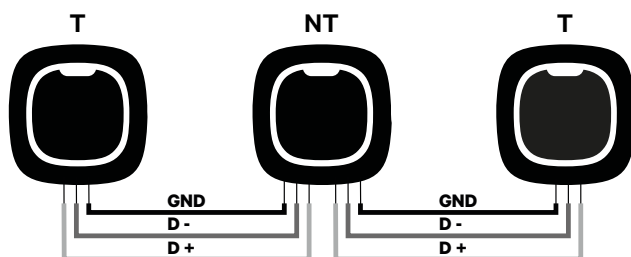

### Belangrijk

- Stroomverdeling werkt tot 25 opladers per installatie. Daarvan is er één primair en 24 secundair. De maximale afstand die de contactbedrading kan bereiken is 250 m.

**Opmerking:** Alleen max. stroom > 6A per fase wordt geaccepteerd voor een correcte prestatie. Neem in geval van twijfels contact op met de Wallbox Service.

Raadpleeg de **installatiehandleiding** voor meer informatie.

## INSTALLATIE MET PULSAR MAX

# Het bedraden van het systeem

### Activering van instellingen

1. Zodra de bekabeling is voltooid, moet je de afsluitweerstand activeren. De eerste en de laatste oplader zullen altijd activerende (T) opladers zijn met niet-activerende (NT) opladers ertussen.

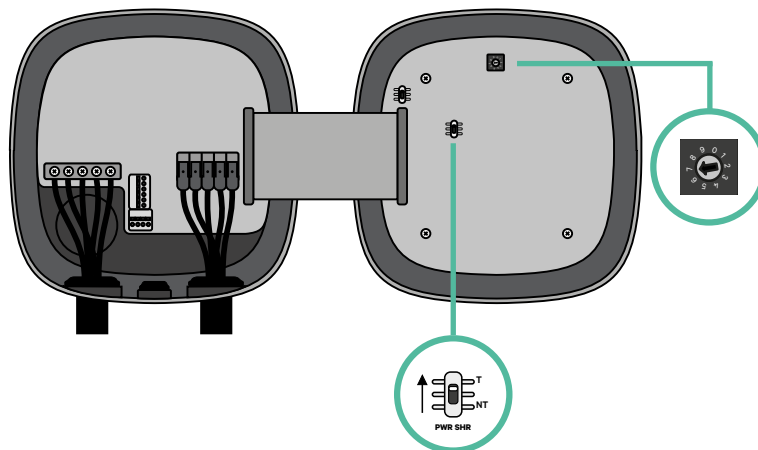

## INSTALLATIE MET PULSAR MAX

# Het bedraden van het systeem

- 2.** Zodra de afsluitweerstand zijn ingesteld, plaatst je de stroomkeuzeschakelaar van elke oplader volgens de informatie. Zet de draaischakelaar in een positie tussen 1 en 7, afhankelijk van de maximale stroom die vanuit het oplaadnetwerk kan worden geleverd.

POSITIE	0	1	2	3	4	5	6	7	8	9
MAX STROOM	R	6	10	13	16	20	25	32	R	R



### Belangrijk

Zorg ervoor dat de keuzeschakelaar niet op 0, 8 en 9 staat.

- 3.** Sluit het deksel van de oplader volgens de instructies in de betreffende **installatiehandleiding**.

# INSTALLATIE MET PULSAR MAX

## Stroomverdeling

### Opladers toevoegen voor de toekomst:

Als je van plan bent om in de toekomst opladers aan het systeem toe te voegen, zijn er twee manieren waarop je het systeem nu kunt voorbereiden om het klaar te maken voor stroomverdeling.

**Optie 1:** Plaats een busonderbreker voor toekomstige opladers zoals weergegeven in het onderstaande aansluitschema van optie 1. Deze optie voorkomt dat de bestaande opladers opnieuw in gebruik moeten worden genomen en is daarom de aanbevolen optie.

**Optie 2:** Maak de bestaande bus kleiner om nieuwe oplader(s) toe te voegen, zoals weergegeven in het onderstaande bedradingsschema van optie 2.

1. Open de oplader volgens de installatiegids van de Pulsar Max oplader.
2. Stel de afsluitweerstand PWR SHR in op NT, leg de contactbedrading aan zoals hierboven uitgelegd en sluit daarna de oplader.



### Belangrijk

Nieuwe opladers kunnen overal worden geplaatst ten opzichte van de bestaande opladers zolang rekening wordt gehouden met deze regels:

- Je handhaaft de logica van de margrietschakeling.
- Je dient de polariteit van de bekabeling zoals hierboven beschreven onder "Installatie" op te volgen.

Waar een toekomstige oplader ook wordt geplaatst, de belangrijkste regel die moet worden gevolgd is de logica van de margrietschakeling. In de onderstaande afbeelding werd de nieuwe oplader bijvoorbeeld vóór de activerende oplader aan de rechterkant van de margrietschakeling geplaatst.

### Optie 1:

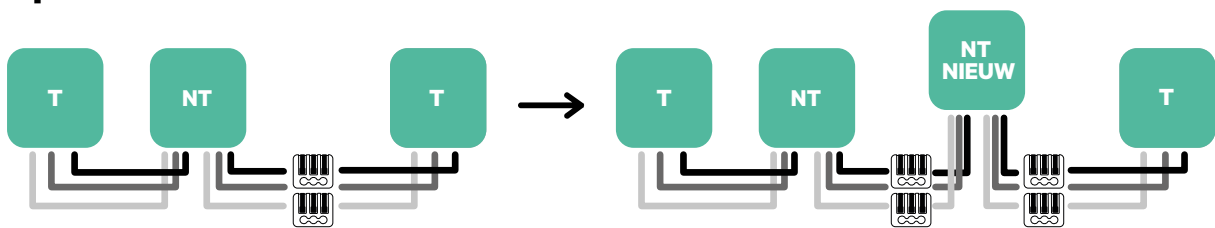

### Optie 2:

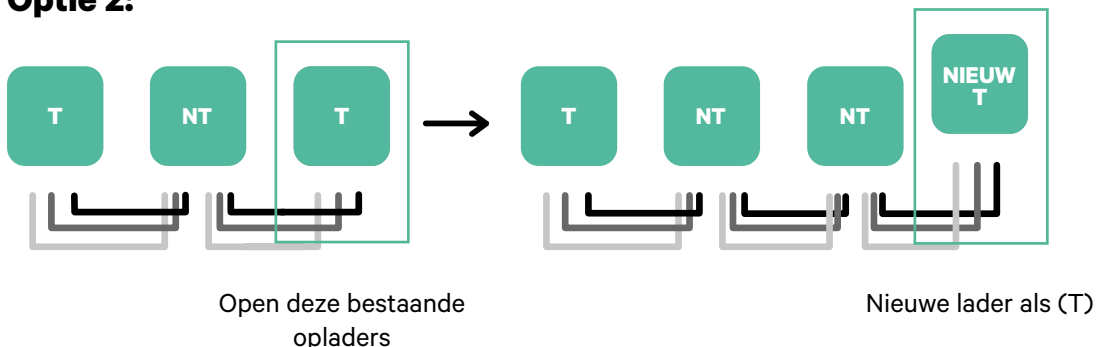

# Dynamische stroomverdeling

## Gereedschappen

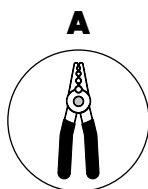

Draad-  
stripper

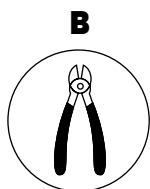

Snijtang

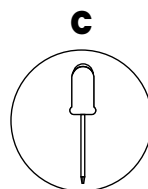

Platte  
schroevendraaier

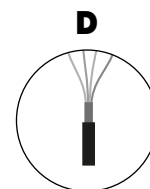

Verbindingskabel tussen  
oplader en meter  
(STP klasse 5E  
500 m Max Lengte)

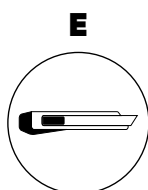

Snijder

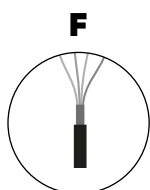

Verbindingskabel tussen  
oplader en lader  
(UTP of STP CAT 5E  
250 m Max lengte)

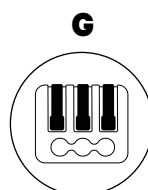

Driepolige  
hendelverbindingen  
(voor kleine contact  
draden)



De installateur moet beslissen of de installatie een UTP of STP 3de draad vereist die als referentie (GND) moet worden gebruikt.

Raadpleeg de **Pulsar Max installatiehandleiding** voor meer informatie over het gereedschap om de oplader te installeren.

## INSTALLATIE MET PULSAR MAX

# Dynamische stroomverdeling



Pulsar Max is niet geschikt voor de Pulsar Plus, Commander 2 en Copper SB, dus de dynamische stroomverdelingsfunctie mag niet met andere opladers worden gebruikt.

### Vóór de installatie

- Zorg dat de stroom is uitgeschakeld tijdens het installeren.
- Houd de contactdraden en de stroomdraden gescheiden.

### Vorbereiden

- 1.** Maak een gat in het midden van de doorvoertule, met een kleine platte schroevendraaier.

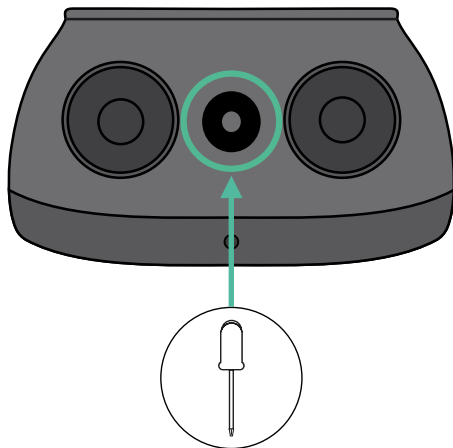

## INSTALLATIE MET PULSAR MAX

# Dynamische stroomverdeling

### Pulsar Max Installatiehandleiding

Installeer de oplader volgens de instructies van de **Pulsar Max installatiehandleiding**.



#### **Belangrijk**

Zorg dat het deksel van de oplader geopend is.

### Contactbedrading tussen de oplader en de meter

- 1.** Zorg dat de stroom is uitgeschakeld tijdens het installeren.
- 2.** Steek de twee contactdraden door de doorvoertule, één voor de contact met de meter en de andere voor de contact tussen de oplader.

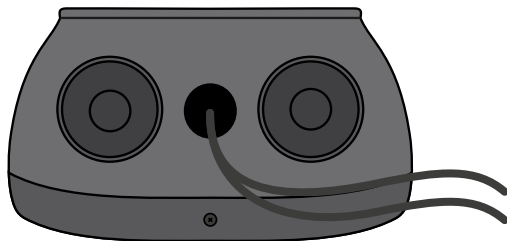

- 3.** Installeer de meter volgens de instructies in de meterbedrading handleiding die in het pakket is meegeleverd.
- 4.** Verbind de meter en de oplader door het relevante schema hieronder te volgen, gebaseerd op het model van uw meter



#### **Belangrijk**

Voor de contact met de meter is het vereist STP klasse 5E kabel te gebruiken en in gedachten te houden dat de contactbedrading niet langer dan 500 meter mag zijn.



#### **Belangrijk**

Voor de contact tussen opladers is het vereist om UTP of STP klasse te gebruiken en in gedachten te houden dat alle opladers keten niet meer dan 250 meter mag zijn.



## INSTALLATIE MET PULSAR MAX

# Dynamische stroomverdeling

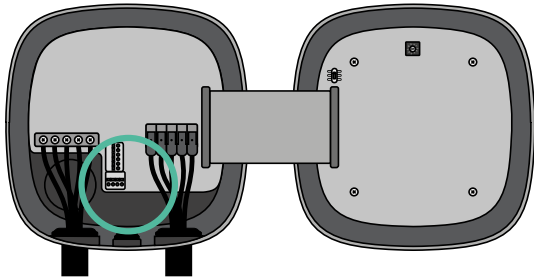

EM 112

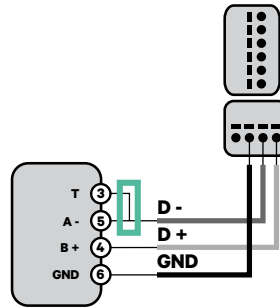

EM 340

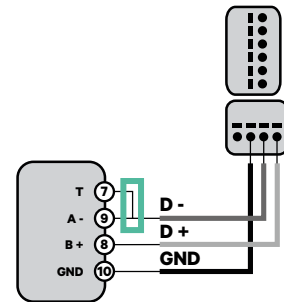

EM 330

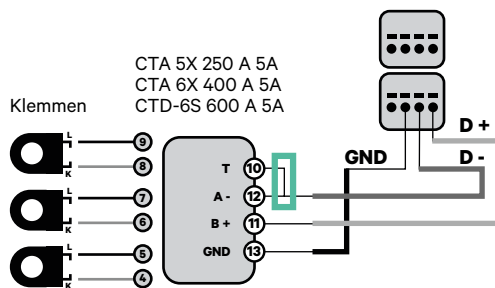
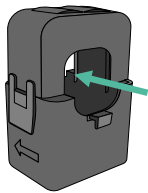

! Raadpleeg de **bijlage** voor de EM330-configuratie (alleen met 400 A- en 600 A-klemmen).

N1 CT

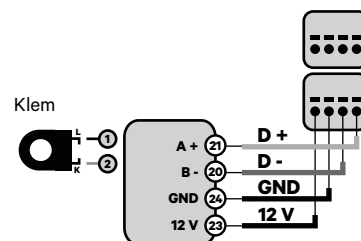

! Raadpleeg de **bijlage** voor de installatie van de N1CT.

P1 Port

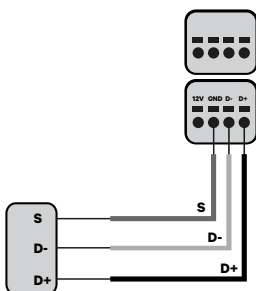

! Raadpleeg de **bijlage** voor de installatie van de P1 Port.

SPM1-100-AC

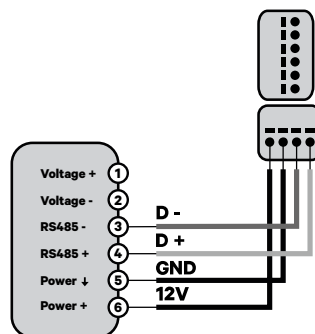

Pro MOD2

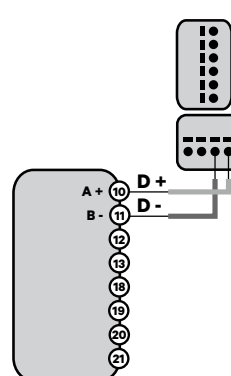

Pro 380 MOD

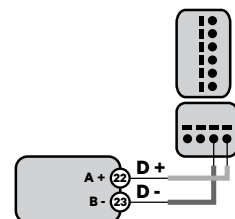

### Belangrijk

Vergeet niet om de compatibiliteitstabel van elke meter te controleren.

## INSTALLATIE MET PULSAR MAX

# Dynamische stroomverdeling

### Het bedraden van het systeem

1. Zorg dat de stroom is uitgeschakeld tijdens het installeren.
2. Controleer de positie van de 6 pins-aansluiting.

Enkele fase

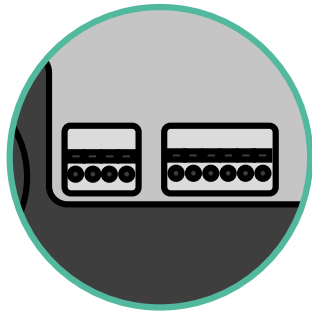

Drie fasen

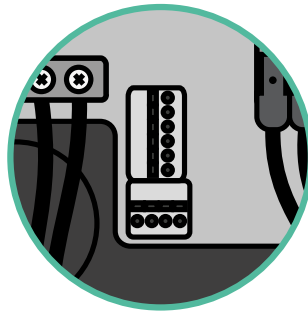

3. Zodra je de aansluiting hebt gevonden, begint je met de bekabeling van de eerste oplader van de keten. Raadpleeg de sectie Gereedschap om na te gaan of je een derde kabel (GND) moet gebruiken.

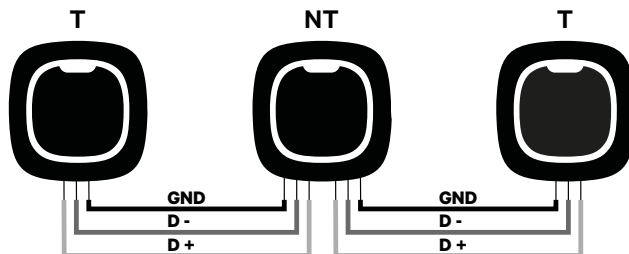

### Belangrijk

- Dynamische stroomverdeling werkt tot 25 opladers per installatie. Daarvan is er één primair en 24 secundair. De maximale afstand die de contactbedrading kan bereiken is 250 m.

**Opmerking:** Alleen max. stroom > 6A per fase wordt geaccepteerd voor een correcte prestatie. Neem in geval van twijfels contact op met de Wallbox Service.

Raadpleeg de **installatiehandleiding** voor meer informatie.

## INSTALLATIE MET PULSAR MAX

# Dynamische stroomverdeling

### Activering van instellingen

1. Zodra de bekabeling klaar is, moet je de afsluitweerstand activeren. Stel eerst PWR BOOS in op T, alleen voor de oplader die is aangesloten op de meter. Stel daarna de PWR SHR in, de eerste en laatste oplader zijn altijd activerende (T) met niet-activerende (NT) opladers ertussen.

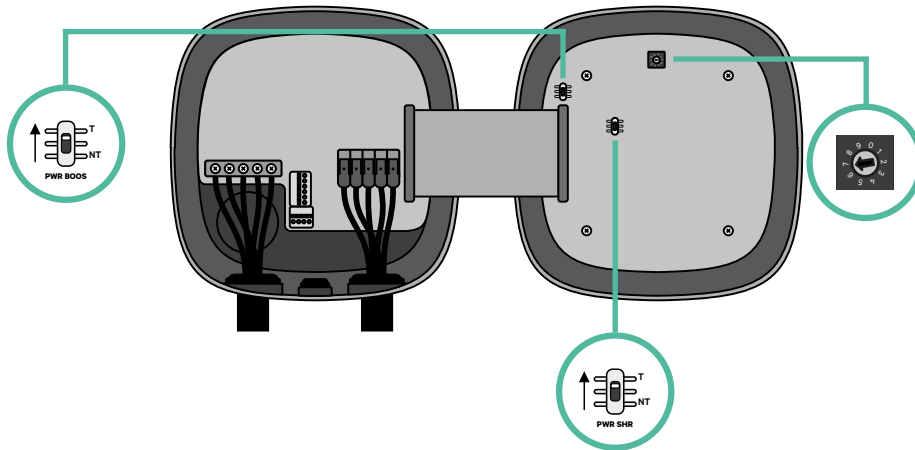
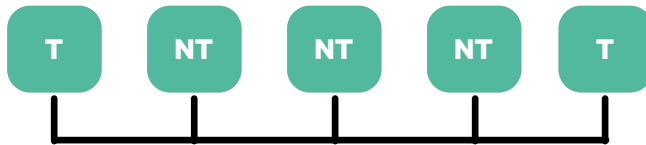

### Belangrijk

Alleen voor Pulsar Max Rev A met een Temco klem, stel de PWR BOOS in NT.

## INSTALLATIE MET PULSAR MAX

# Dynamische stroomverdeling

- 2.** Zodra de afsluitweerstand zijn ingesteld, plaatst je de stroomkeuzeschakelaar van elke oplader volgens de informatie. Zet de draaischakelaar in een positie tussen 1 en 7, afhankelijk van de maximale stroom die vanuit het oplaadnetwerk kan worden geleverd.

POSITIE	0	1	2	3	4	5	6	7	8	9
MAX STROOM	R	6	10	13	16	20	25	32	R	R



### Belangrijk

Zorg ervoor dat de keuzeschakelaar niet op 0, 8 en 9 staat.

- 3.** Sluit het deksel van de oplader volgens de instructies in de betreffende **installatiehandleiding**.

# Dynamische stroomverdeling

## Opladers toevoegen voor de toekomst:

Als je van plan bent om in de toekomst opladers aan het systeem toe te voegen, zijn er twee manieren waarop je het systeem nu kunt voorbereiden om het klaar te maken voor dynamische stroomverdeling.

**Optie 1:** Plaats een busonderbreker voor toekomstige opladers zoals weergegeven in het onderstaande aansluitschema van optie 1. Deze optie voorkomt dat de bestaande opladers opnieuw in gebruik moeten worden genomen en is daarom de aanbevolen optie.

**Optie 2:** Maak de bestaande bus kleiner om nieuwe oplader(s) toe te voegen, zoals weergegeven in het onderstaande bedradingschema van optie 2.

1. Open de oplader volgens de installatiegids van de Pulsar Max oplader.
2. Stel de afsluitweerstand PWR SHR in op NT, leg de contactbedrading aan zoals hierboven uitgelegd en sluit daarna de oplader.



### Belangrijk

Nieuwe opladers kunnen overal worden geplaatst ten opzichte van de bestaande opladers zolang rekening wordt gehouden met deze regels:

- Je handhaaft de logica van de margrietschakeling.
- Je dient de polariteit van de bekabeling zoals hierboven beschreven onder "Installatie" op te volgen.

Waar een toekomstige oplader ook wordt geplaatst, de belangrijkste regel die moet worden gevolgd is de logica van de margrietschakeling. In de onderstaande afbeelding werd de nieuwe oplader bijvoorbeeld vóór de activerende oplader aan de rechterkant van de margrietschakeling geplaatst.

### Optie 1:

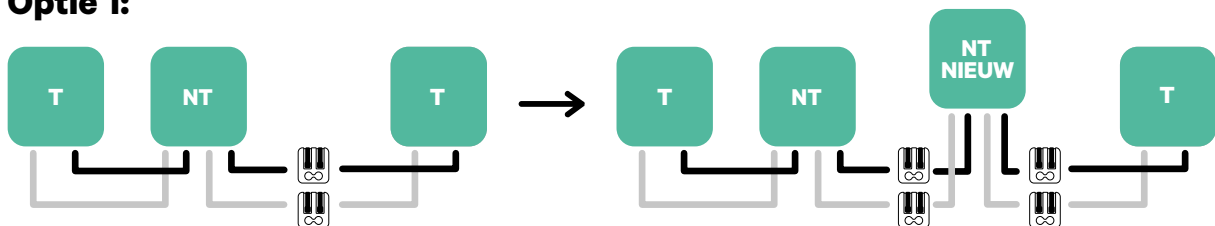

### Optie 2:

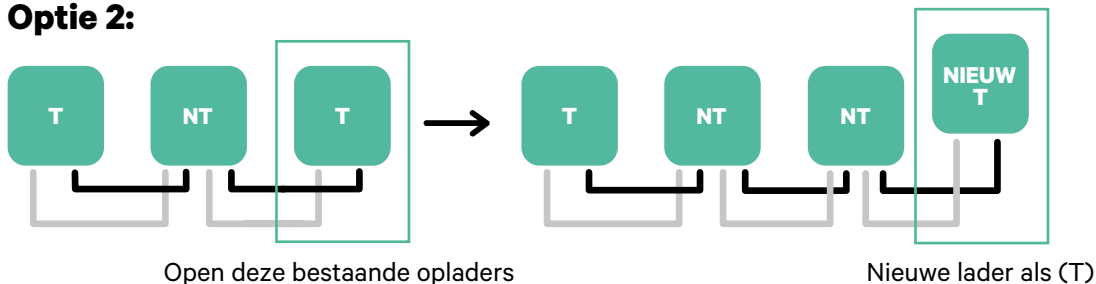

! Om Dynamische Stroomdeling met vier laders te installeren, controleer de **Bijlage**.

## CONFIGURATIE

# Power Boost

### Power Boost aanzetten

Volg deze stappen om Power Boost te activeren zodra je de oplader en de geschikte energiemeter hebt geïnstalleerd:

- 1.** Zorg dat je Wallbox-oplader en myWallbox mobiele app over de laatste beschikbare versie beschikken (je kunt de versie checken in de Play Store of App Store).
- 2.** Maak verbinding met je oplader via Bluetooth.
- 3.** Log in de myWallbox app met je inloggegevens, of [meld je aan](#) als je nog geen account hebt. Als je lader een Commander 2 is, kun je Power Boost direct op het touchscreen instellen.

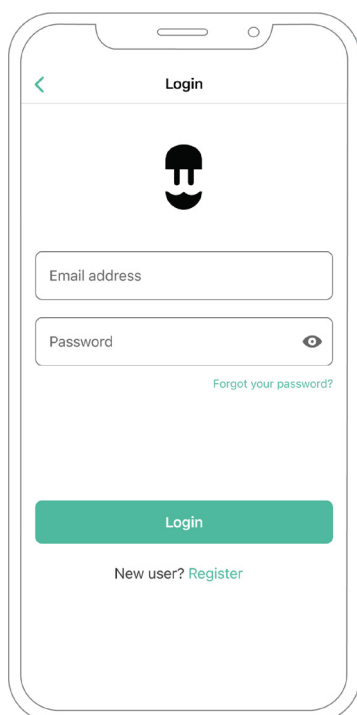

## CONFIGURATIE Power Boost

4. Selecteer de oplader waarvoor je Power Boost wilt inschakelen en blijf tijdens alle volgende stappen binnen het Bluetooth-bereik van de oplader. Als je de oplader nog niet aan je myWallbox-account hebt gelinkt, volg dan [deze instructies](#) om dat te doen.

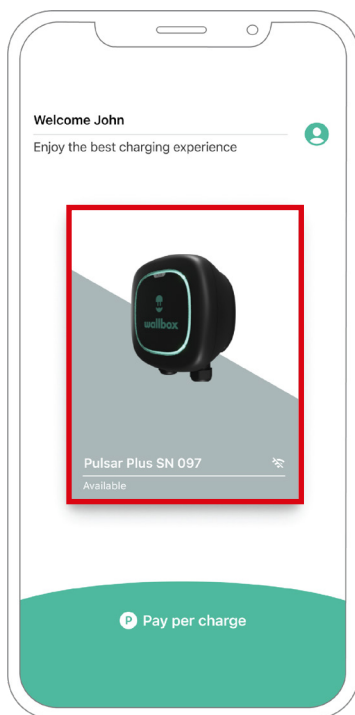

5. Ga naar Instellingen nadat de synchronisatie tussen je oplader en de app is voltooid.

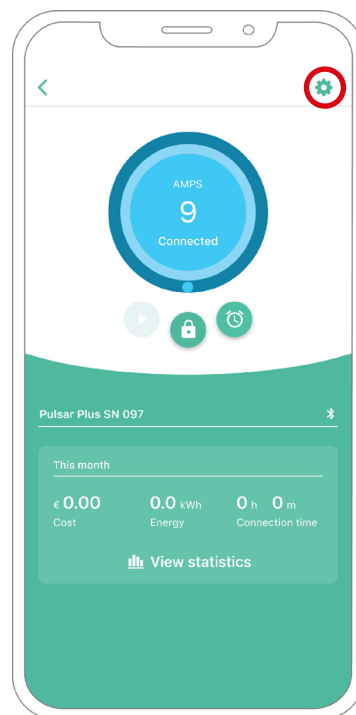

## CONFIGURATIE Power Boost

**6.** Klik daarna op upgrades.

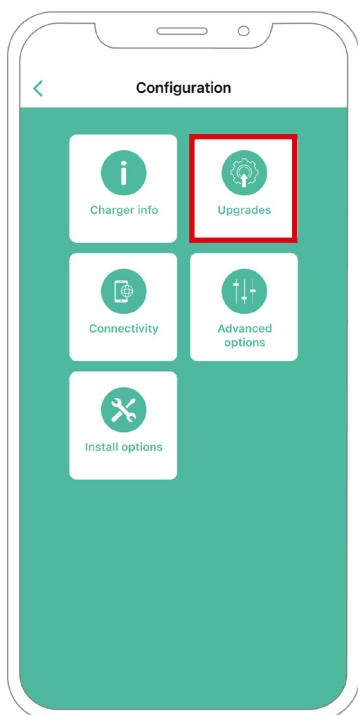

**7.** Klik op het pictogram Power Boost.

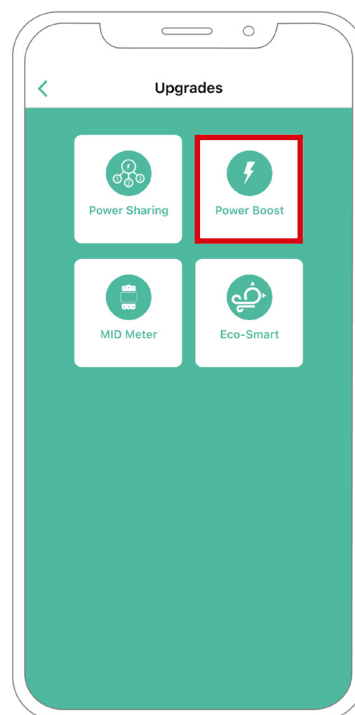



## CONFIGURATIE

# Power Boost

8. Schakel de functie Power Boost in door de knop in de positie AAN te zetten. Specificeer in het veld Max. stroom per fase de nominale stroom van de hoofdschakelaar of de onderschreven stroom (in ampère), afhankelijk van welke de laagste is. Klik daarna op Power Boost inschakelen.

**Belangrijk** Alleen een maximale stroom per fase van meer dan 6 ampère wordt geaccepteerd voor correcte prestaties. Neem in geval van twijfel contact op met de Wallbox Service.

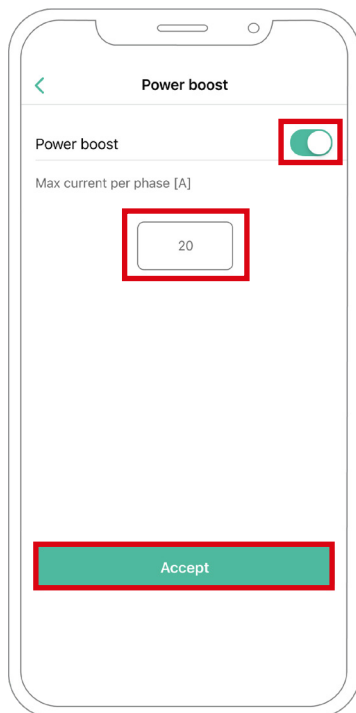

### Probleemoplossing in het geval je het Power Boost-pictogram niet kunt selecteren

1. Zet de oplader uit en aan.
2. Controleer of alle kabels correct zijn geïnstalleerd.
3. Controleer of de juiste kabeltype is gebruikt.
4. Controleer of de schakelaar correct staat op "T" of "NT".
5. Controleer of de [software](#) van de oplader actueel is.
6. Zorg dat je verbonden bent via Bluetooth.

## CONFIGURATIE

# Eco-Smart

### Eco-Smart inschakelen

Volg deze stappen om Eco-Smart te activeren na installatie van de oplader en de geschikte energiemeter:

- 1.** Zorg dat je Wallbox-oplader en myWallbox mobiele app over de laatst beschikbare versie beschikken (je kunt de versie checken in de Play Store of App Store).
- 2.** Maak verbinding met je oplader via Bluetooth.
- 3.** Log in de myWallbox app met je inloggegevens, of [meld je aan](#) als je nog geen account hebt.

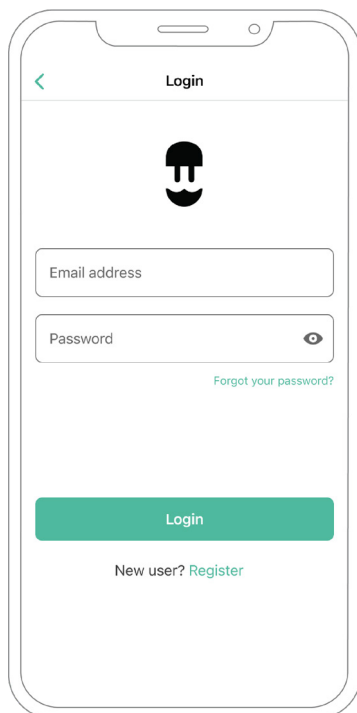

## CONFIGURATIE Eco-Smart

- 4.** Selecteer op het scherm van de oplader, de oplader waarvoor je de Eco-Smart functie wilt activeren. Als je de oplader nog niet aan je myWallbox-account hebt gelinkt, volg dan [deze instructies](#) om dat te doen.



- 5.** Zodra de synchronisatie is voltooid, tik op het tandwielletje om naar de instellingen te gaan.

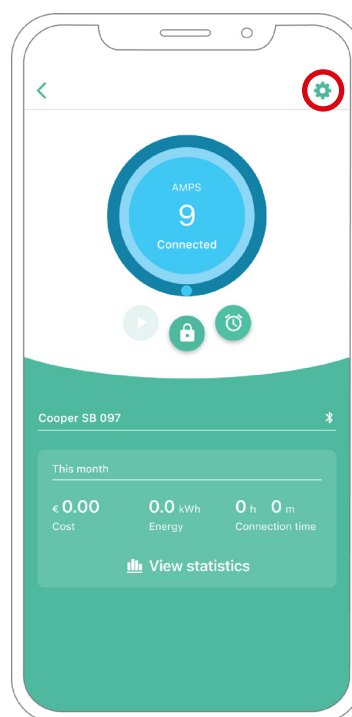

## CONFIGURATIE Eco-Smart

**6.** Klik op upgrades.

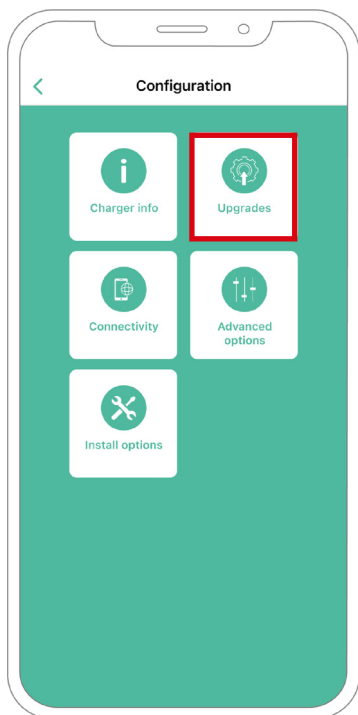

**7.** Het is aan te bevelen [Power Boost](#) (1) te activeren voordat je Eco-Smart inschakelt. Wanneer Power Boost is geactiveerd, tik op Eco-Smart (2) om naar de instellingen te gaan.

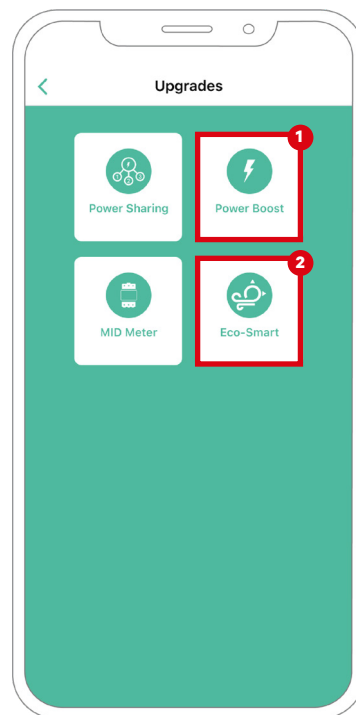

## CONFIGURATIE Eco-Smart

- 8.** Tik op "Laten we beginnen" om Eco-Smart te gaan gebruiken.

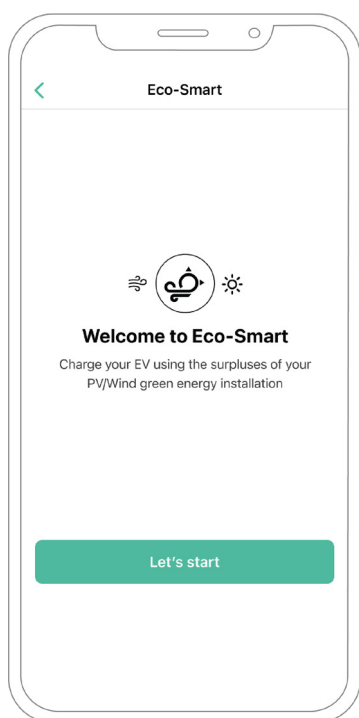

- 9.** Zet de Eco-Smartoptie aan door de knop in de AAN-positie te zetten.

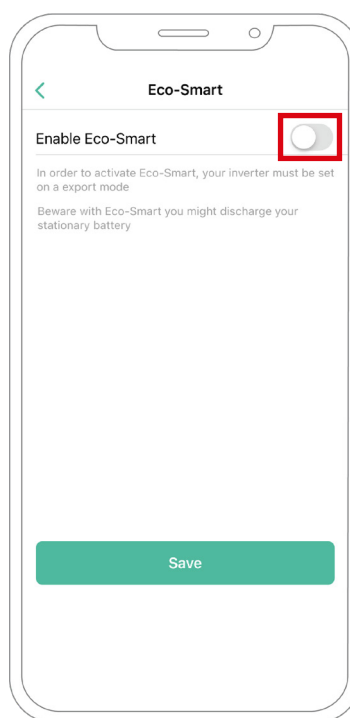

## CONFIGURATIE Eco-Smart

- 10.** Je hebt nu de keuze om twee Eco-Smart-modi te selecteren. Selecteer de modus die je wilt gebruiken, Eco of Volledig groen.

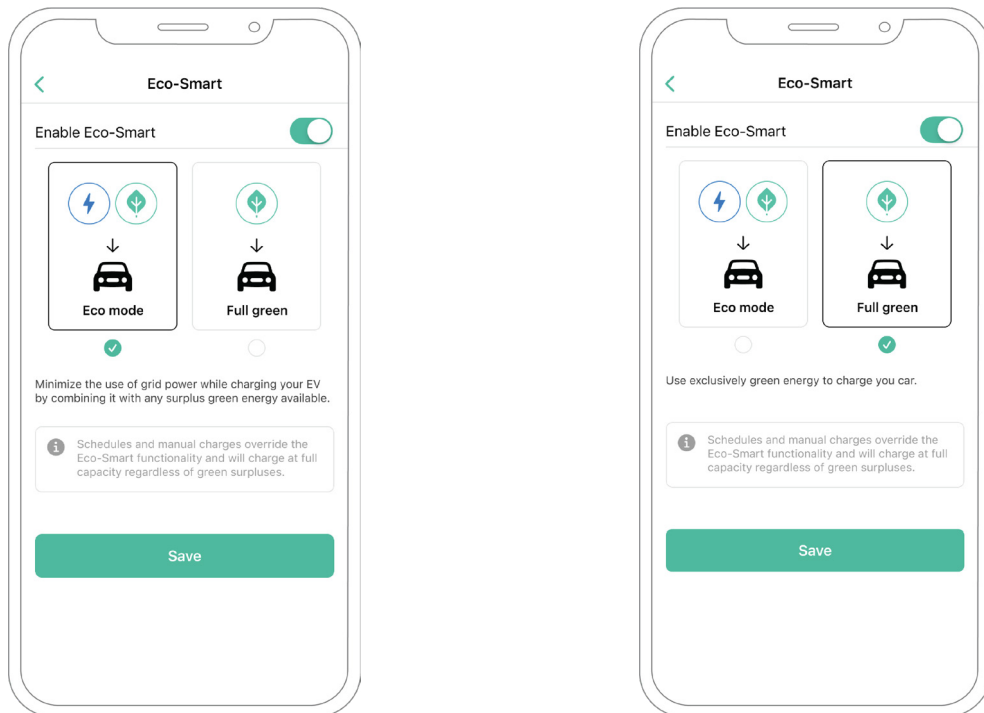

- 11.** Klik daarna op opslaan. De Eco-Smartoptie is nu geactiveerd met de door jou geselecteerde modus.

### Stappen voor probleemoplossing in het geval dat het Eco-Smart-pictogram niet kan worden geselecteerd

1. Zet de oplader uit en aan.
2. Controleer of al de kabels correct zijn geïnstalleerd.
3. Controleer of de juiste kabeltype is gebruikt.
4. Controleer of de schakelaar correct staat op "T" of "NT".
5. Controleer of de [software](#) van de oplader actueel is.
6. Zorg dat je verbonden bent door Bluetooth te gebruiken.

## CONFIGURATIE V2H

### Inschakelen voertuig thuis

Volg deze stappen om voertuig thuis voor je Quasar te activeren:

- 1.** Zorg dat je Wallbox-oplader en myWallbox mobiele app over de laatst beschikbare versie beschikken (je kunt de versie checken in de Play Store of App Store).
- 2.** Maak verbinding met je oplader via Bluetooth.
- 3.** Log in de myWallbox app met je inloggegevens, of [meld je aan](#) als je nog geen account hebt.

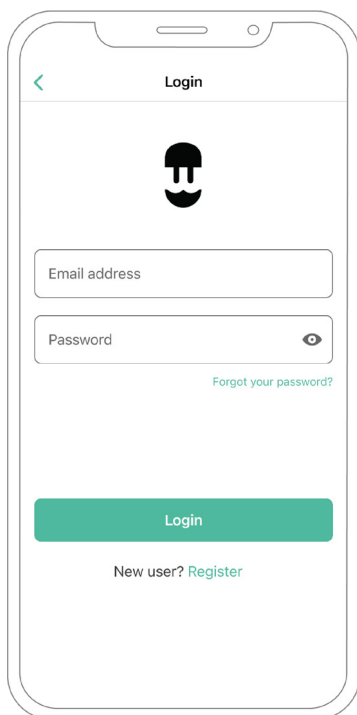

## CONFIGURATIE V2H

4. Selecteer de oplader en blijf binnen het Bluetooth-bereik tijdens alle volgende stappen. Als je de oplader nog niet aan je myWallbox-account hebt gelinkt, volg dan [deze instructies](#) om dat te doen.



5. Om voertuig thuis te activeren, moet je eerst Power Boost inschakelen. Raadpleeg het [Power Boost artikel](#) voor meer informatie hoe het te activeren.

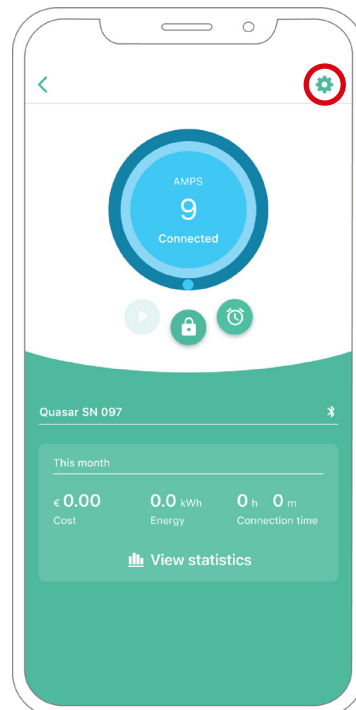



## CONFIGURATIE V2H

- 6.** Zodra je Power Boost correct hebt geconfigureerd en de synchronisatie tussen de oplader en de app is voltooid (het oplaadwiel wordt groen), gaat naar Instellingen.

- 7.** Klik op upgrades.

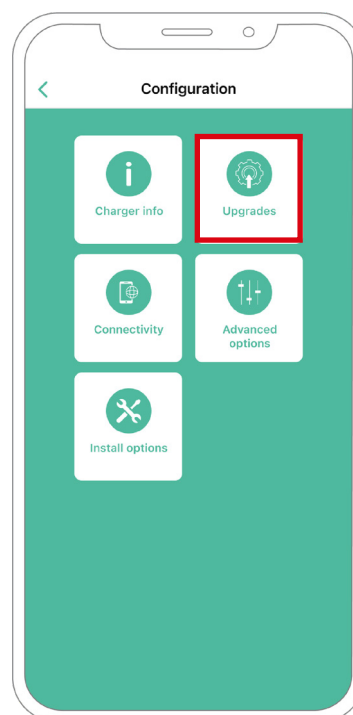

## CONFIGURATIE V2H

**8.** Klik daarna op voertuig thuis.

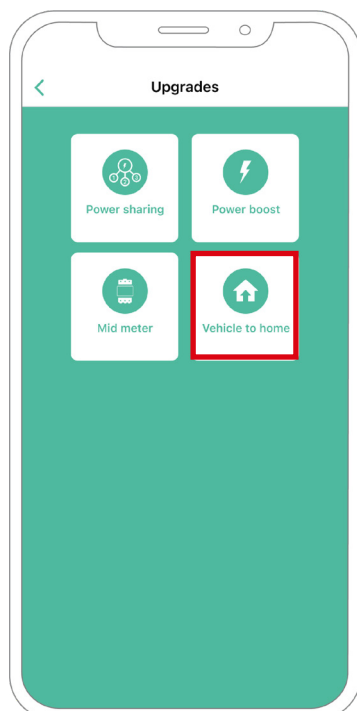

**9.** Zet de voertuig thuis-optie aan door de knop in de AAN-positie te zetten.

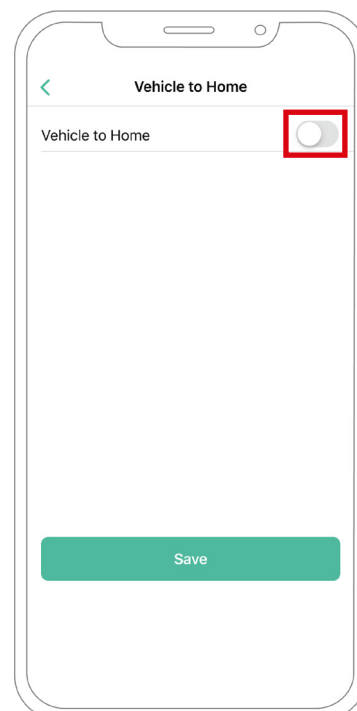

## CONFIGURATIE V2H

- 10.** Specificeer in Max stroom per installatiefase (in ampère) de nominale stroom van de hoofdschakelaar. De opgegeven waarde moet gelijk zijn aan of groter zijn dan het MAX. STROOM PER FASE (in ampère) ingesteld voor Power Boost.ost. Klik daarna op opslaan.

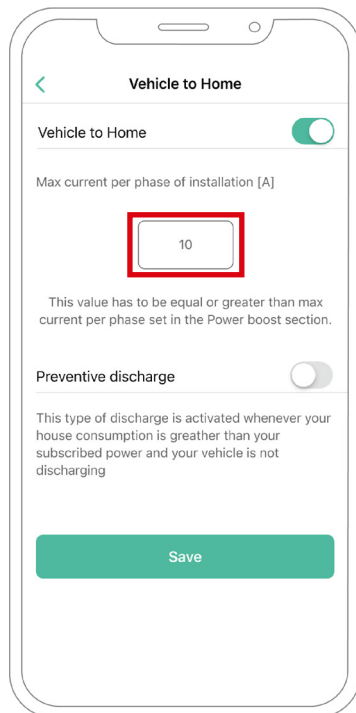

- 11. GEVAL 1:** Als de Max stroom per fase van de installatie groter is dan de Power Boost stroom, moet je de functie preventieve ontlading inschakelen. Hierna klik je op opslaan en voertuig thuis zal volledig geconfigureerd zijn.

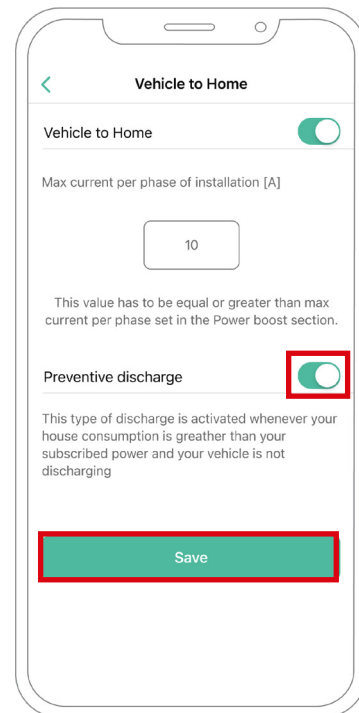

## CONFIGURATIE V2H

- 11. GEVAL 2:** Als de Max stroom per fase ingesteld in Voertuig thuis gelijk is aan de Power Boost stroom per fase, klik dan op OPSLAAN en voertuig thuis zal geactiveerd worden.

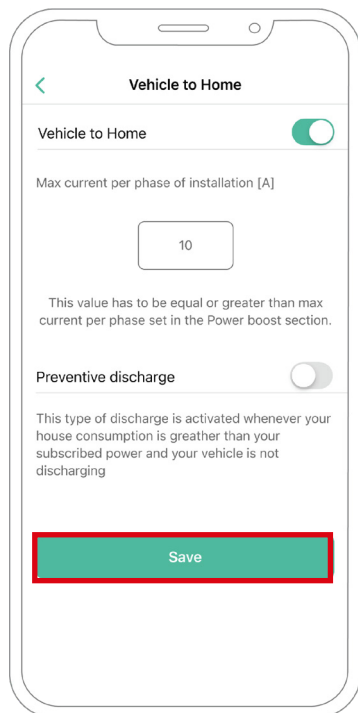

- 11. GEVAL 3:** Als Max Stroom per fase van de installatie ingesteld in Voertuig thuis lager is dan Power Boost stroom per fase, zul je niet in staat zijn om deze configuratie op te slaan en zal een foutmelding verschijnen. Stel een waarde in die groter of gelijk is aan de Power Boost stroom per fase om het voertuig thuis in te schakelen.

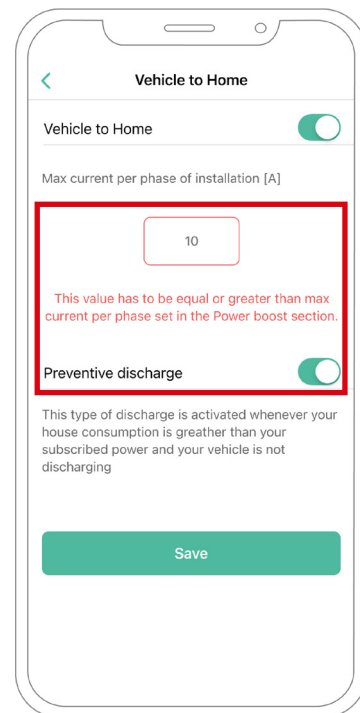

### Stappen voor probleemoplossing ingeval het pictogram voertuig thuis niet kan worden geselecteerd

1. Zet de oplader uit en aan.
2. Controleer of alle kabels correct zijn geïnstalleerd.
3. Controleer of de juiste kabeltype is gebruikt.
4. Controleer of de schakelaar correct staat op "T" of "NT".
5. Controleer of de [software](#) van de oplader actueel is.
6. Zorg dat je verbonden bent via Bluetooth.

## CONFIGURATIE

# Stroomverdeling

### Stroomverdeling inschakelen

Volg deze stappen om de stroomverdeling te activeren voor de oplader.

**Belangrijke** iOS kunnen niet worden gebruikt bij het configureren van Power Sharing.

- 1.** Zorg dat je Wallbox-oplader en myWallbox mobiele app over de laatste beschikbare versie beschikken (je kunt de versie checken in de Play Store).
- 2.** Maak verbinding met je oplader via Bluetooth.
- 3.** Log in de myWallbox app met je inloggegevens, of [meld je aan](#) als je nog geen account hebt.

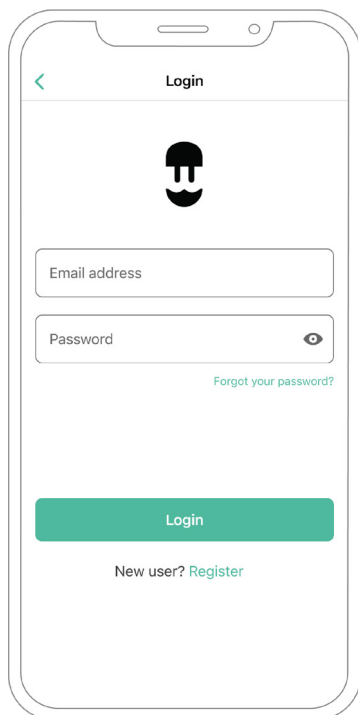

## CONFIGURATIE

# Stroomverdeling

- 4.** Met **Pulsar Plus**, **Commander 2** en **Copper SB** kies je de primaire oplader van de keten en blijf je binnen zijn Bluetooth-bereik tijdens alle volgende stappen. Kies met **Pulsar Max**, een oplader van de keten. Als je de oplader nog niet aan je myWallbox-account hebt gelinkt, volg dan [deze instructies](#) om je oplader toe te voegen..

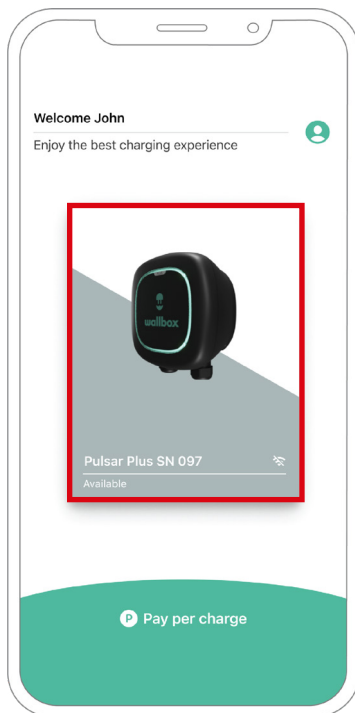

- 5.** Zodra de oplader en myWallbox App gesynchroniseerd zijn (het oplaadwiel wordt groen op de app), gaat naar instellingen.

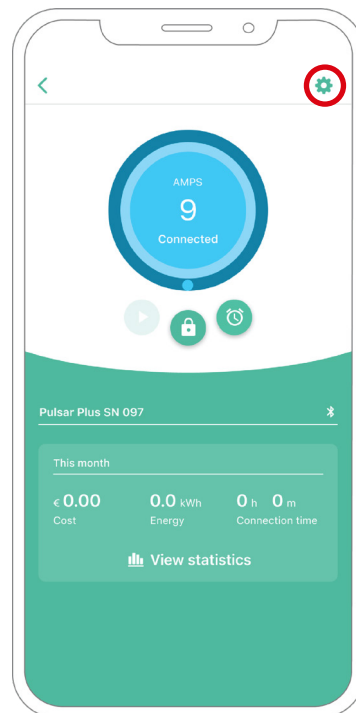

## CONFIGURATIE

# Stroomverdeling

**6.** Klik op upgrades.

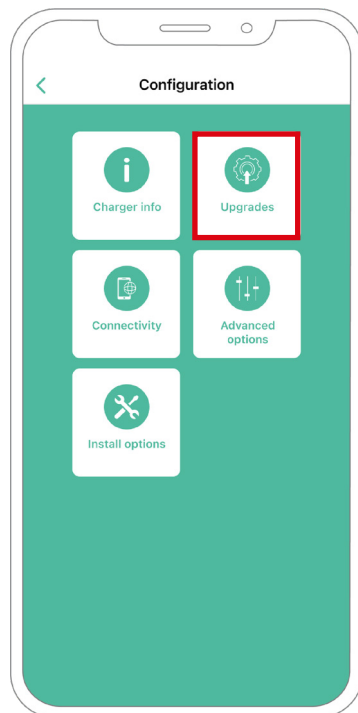

**7.** Klik vervolgens op het pictogram stroomverdeling.

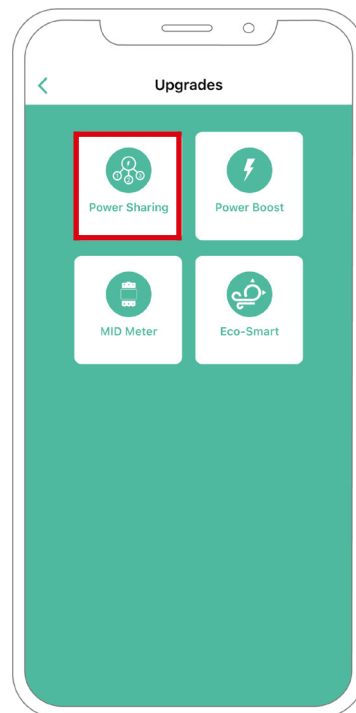

## CONFIGURATIE

# Stroomverdeling

- 8.** Geef het aantal opladers aan dat op de installatie aanwezig is. Specificeer in het veld Max. stroom per fase de max. nominale stroom van de geïnstalleerde beveiliging (MCB) om alle opladers te beschermen. Let op dat alleen maximale stroom van meer dan 6 ampère wordt geaccepteerd voor correcte prestaties. Neem in geval van twijfel contact op met de Wallbox Service.

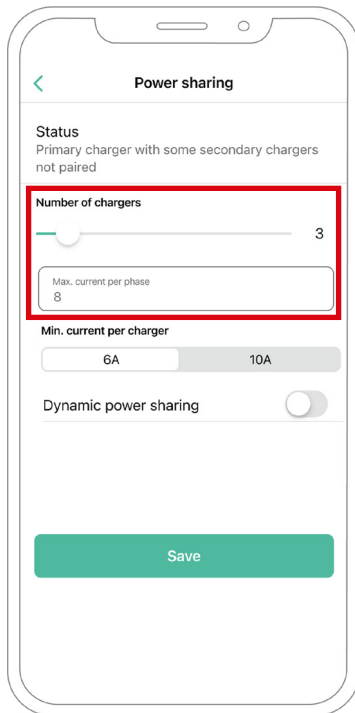

- 9.** Bepaal de Min. stroom per oplader (in ampère) die elke oplader zal gebruiken.

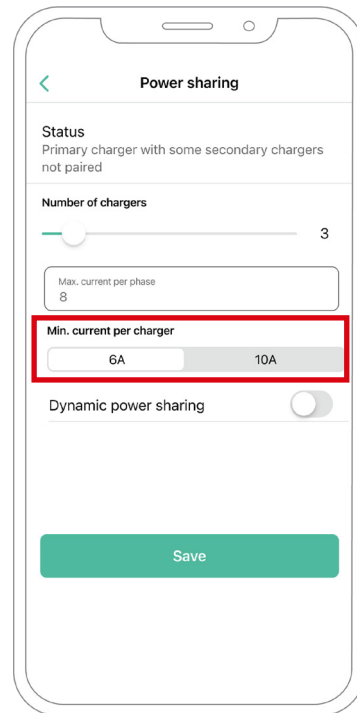



## CONFIGURATIE

# Stroomverdeling

- 10.** Zodra je alle stappen hebt doorlopen, klikt je op opslaan en zorg ervoor dat de status "Primaire lader met alle secundaire opladers gekoppeld" verschijnt.

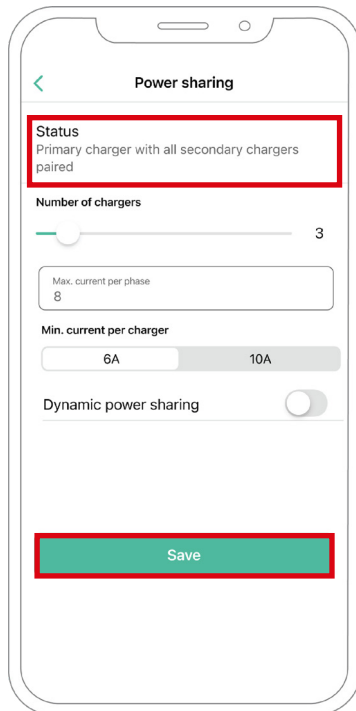

### Stappen voor probleemoplossing ingeval het pictogram stroomverdeling niet kan worden geselecteerd

1. Zet de oplader uit en aan.
2. Controleer of alle kabels correct zijn geïnstalleerd.
3. Controleer of de juiste kabeltype is gebruikt.
4. Controleer of de schakelaar correct staat op "T" of "NT".
5. Controleer of de [software](#) van de oplader actueel is.
6. Zorg dat je verbonden bent via Bluetooth.

## CONFIGURATIE

# Dynamische stroomverdeling

## Dynamische stroomverdeling inschakelen

**Belangrijke** iOS kunnen niet worden gebruikt bij het configureren van Dynamic Power Sharing.

- 1.** Zorg dat je Wallbox-oplader en myWallbox mobiele app over de laatste beschikbare versie beschikken (je kunt de versie checken in de Play Store).
- 2.** Maak verbinding met je oplader via Bluetooth.
- 3.** Log in de myWallbox app met je inloggegevens, of [meld je aan](#) als je nog geen account hebt. Als je lader een Commander 2 is, kun je ook de dynamische stroomverdeling direct op het touchscreen instellen.

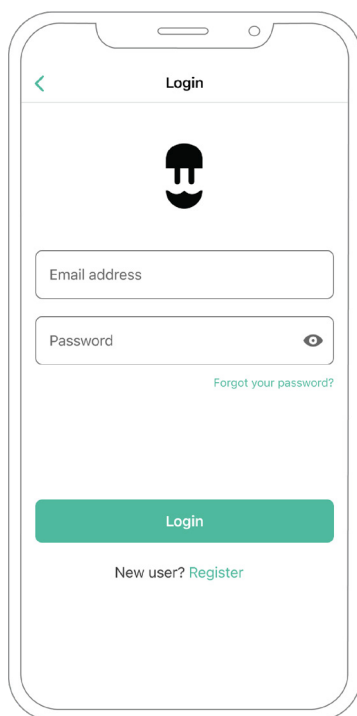

## CONFIGURATIE

# Dynamische stroomverdeling

- 4.** Selecteer de oplader die met de meter is verbonden en blijf tijdens alle volgende stappen binnen het Bluetooth-bereik. Als je de oplader nog niet aan je myWallbox-account hebt gelinkt, volg dan [deze instructies](#) om dat te doen.

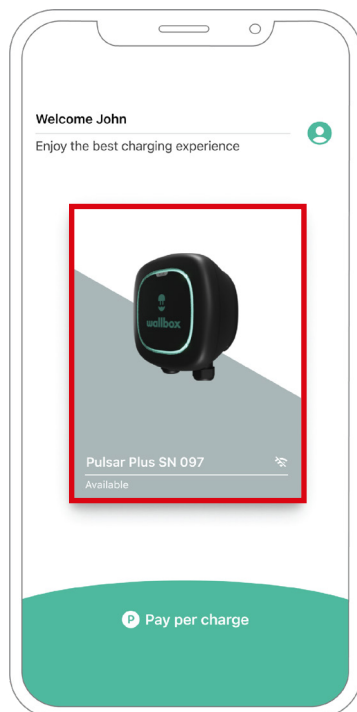

- 5.** Zodra de oplader en myWallbox App gesynchroniseerd zijn, ga je naar Instellingen.

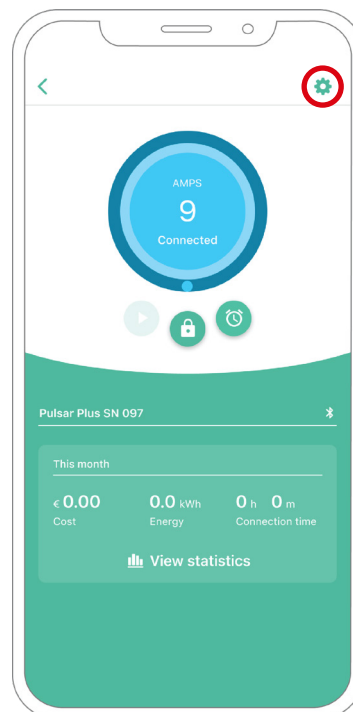

## CONFIGURATIE

# Dynamische stroomverdeling

**6.** Klik op upgrades.

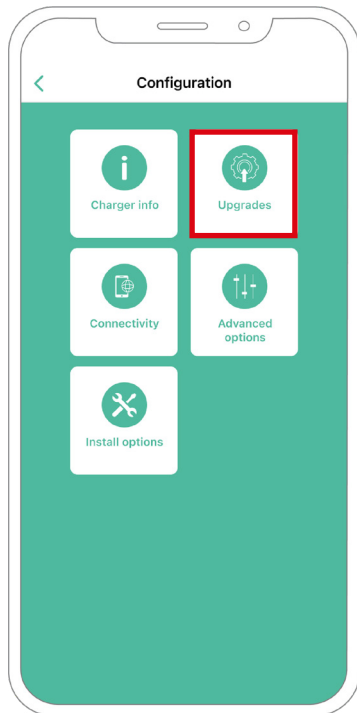

**7.** Klik op het pictogram stroomverdeling.

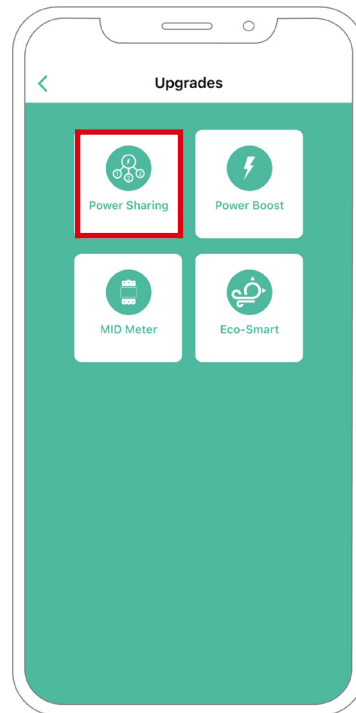

## CONFIGURATIE

# Dynamische stroomverdeling

- 8.** Geef het aantal opladers aan dat in de installatie aanwezig is. Specificeer in het veld Max. stroom per fase de max. nominale stroom van de geïnstalleerde beveiliging (MCB) om alle opladers te beschermen. Let erop dat alleen Max. stroom per fase van meer dan 6 ampère wordt geaccepteerd voor correcte prestaties. Neem in geval van twijfels contact op met de Wallbox Service.
- 9.** Bepaal de Min. stroom per oplader (in ampère) die elke oplader zal gebruiken.

The screenshot shows the 'Power sharing' configuration screen. The 'Number of chargers' field is highlighted with a red box and is set to 1. The 'Max. current per phase' field is set to 0. The 'Min. current per charger' slider is set to 6A. The 'Dynamic power sharing' toggle is turned on. The 'Building breaker max current' field is set to 1111. The 'Subscribed power' field is set to 0. A green 'Save' button is at the bottom.

The screenshot shows the 'Power sharing' configuration screen. The 'Min. current per charger' slider is highlighted with a red box and is set to 6A. The 'Number of chargers' field is set to 1. The 'Max. current per phase' field is set to 0. The 'Dynamic power sharing' toggle is turned on. The 'Building breaker max current' field is set to 1111. The 'Subscribed power' field is set to 0. A green 'Save' button is at the bottom.

## CONFIGURATIE

# Dynamische stroomverdeling

- 10.** Zet de dynamische stroomverdeling aan. Specificeer de maximale stroomsterkte van de zekeringautomaat (in ampère) en het onderschreven vermogen (in kVa).

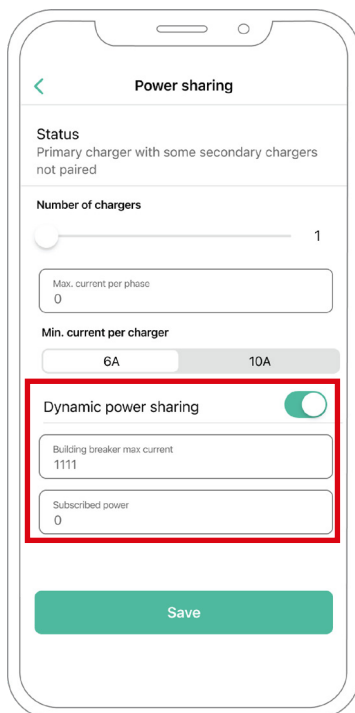

- 11.** Klik op opslaan en controleer of de status "Primaire oplader met alle secundaire opladers gekoppeld" verschijnt.

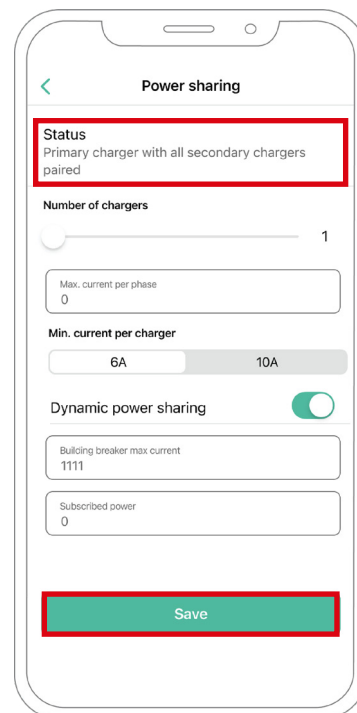

## Stappen voor probleemoplossing ingeval het pictogram stroomverdeling niet kan worden geselecteerd

1. Zet de oplader uit en aan.
2. Controleer of alle kabels correct zijn geïnstalleerd.
3. Controleer of de juiste kabeltype is gebruikt.
4. Controleer of de schakelaar correct staat op "T" of "NT".
5. Controleer of de [software](#) van de oplader actueel is.
6. Zorg dat je verbonden bent via Bluetooth.

# **Bijlage**

INSTALLATIE MET PULSAR PLUS,  
COMMANDER 2, QUASAR EN COPPER SB

# Toepasbaar op Power Boost, Eco-Smart, V2H, Dynamische stroomverdeling

## EM330 Configuratie (Alleen voor 400 A- en 600 A-klemmen)

- 1.** Druk gedurende 1,5 seconde op de middelste knop om het wachtwoordbevestigingsscherm te openen.

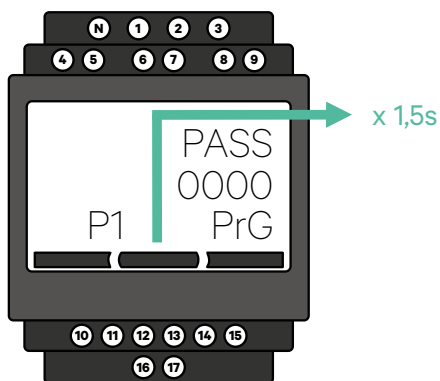

- 2.** Het vooraf ingestelde wachtwoord is 0000. Druk tegelijkertijd op de linker en de rechter knop om te bevestigen.

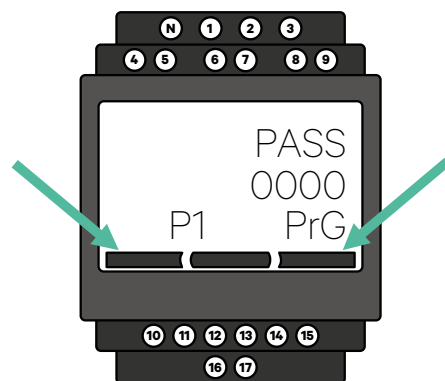

- 3.** Gebruik de rechter en de linker knop om omhoog en omlaag door het menu te scrollen. Scroll omhoog naar het menu "Ct rAt lo". Druk 1,5 seconden op de knop in het midden om de waarde aan te passen met de linker- en rechterknop. Stel in op 80 voor de 400 A-klem of op 120 voor de 600 A-klem. Druk op de knop in het midden om de waarde te bevestigen.

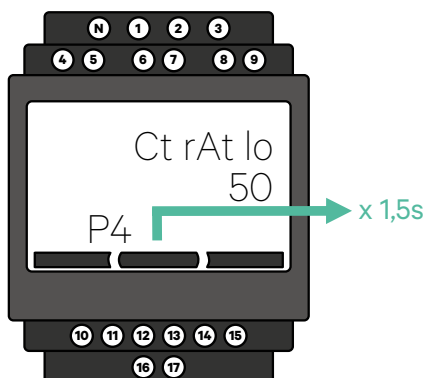

- 4.** Scroll omlaag naar de optie "Einde" en druk op enter om het programmeringsmenu te verlaten.

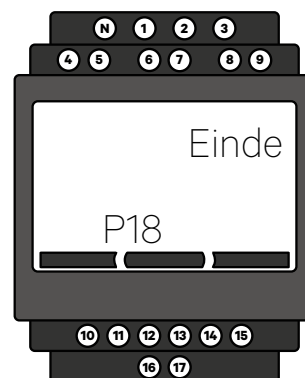



INSTALLATIE MET PULSAR PLUS, COMMANDER 2,  
COPPER SB, PULSAR MAX EN QUASAR

# Hoe N1CT te installeren

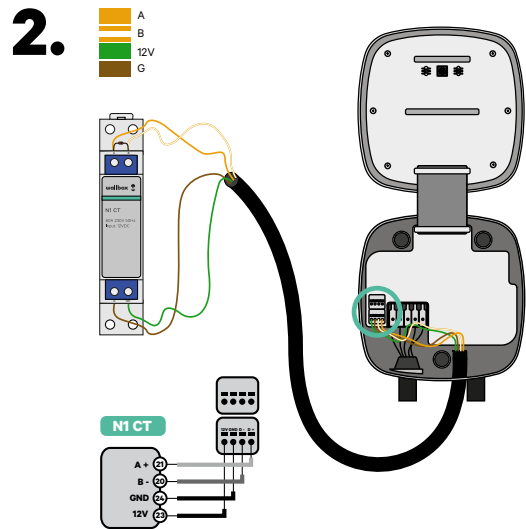
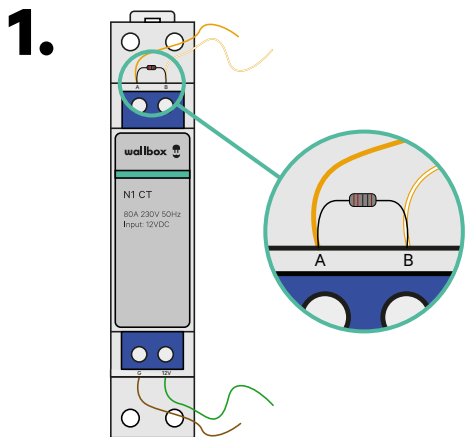

### Belangrijk

Communicatie-eindweerstand: de bijgeleverde weerstand van 120Ohms moet tussen de A-B-stekkers van de meter worden toegevoegd.

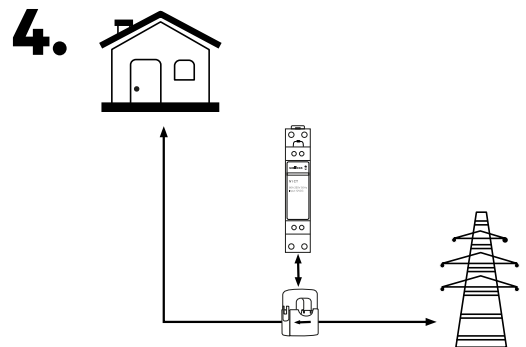
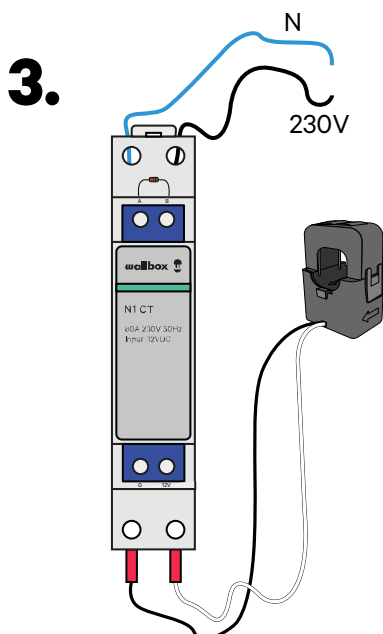

### Disclaimer

De aansluiting van de 230V AC-draden is alleen nodig wanneer Eco-Smart geactiveerd is. Deze verbinding is niet nodig voor het activeren van Power Boost.

## INSTALLATIE MET PULSAR PLUS, COMMANDER 2, COPPER SB, PULSAR MAX EN QUASAR

# Hoe P1 Port te installeren

1. Afhankelijk van het land kan de P1 Port reeds geactiveerd zijn, of niet. Neem contact op met het nutsbedrijf om de status te controleren en ga zo nodig over tot activering.

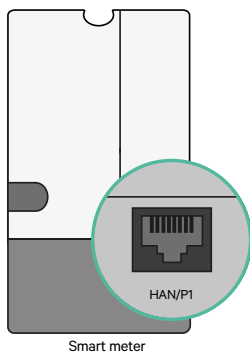

2. Bevestig de P1 Port meter op de DIN rail. Daarna, de RJ12 connector van de meter van het nutsbedrijf aan de Wallbox PO1 meteroplossing bevestigen.

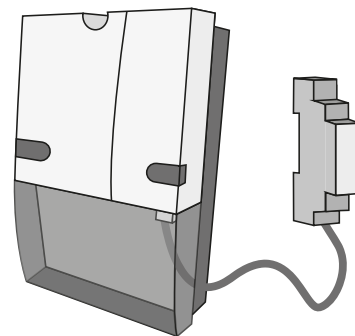

3. Bekijk het diagram om te controleren hoe de P1 Port aan een oplader te verbinden.

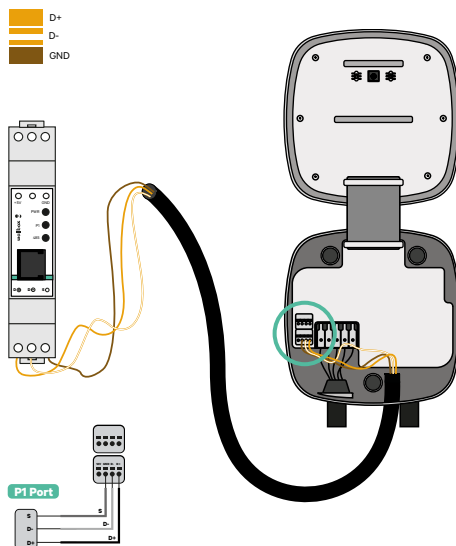

### Vrijwaringsclausule

De P1MB wordt aangesloten via een RJ12-aansluiting op de P1-Port. Het apparaat wordt gevoed door de +5V van de P1-Port van de aangesloten slimme meter. Indien niet beschikbaar, kan de P1MB optioneel worden gevoed door een externe adapter die is aangesloten op de DC power interface.

## INSTALLATIE MET PULSAR PLUS, COMMANDER 2, COPPER SB, PULSAR MAX, EN QUASAR

# Hoe P1 Port te installeren

- 5.** Zodra de installatie is voltooid en de oplader is geconfigureerd, controleert u de ledlampjes van de P1-Port:

### Stroomstatus-LED - Geel

Als het gele lampje brandt, wordt de P1 Port van stroom voorzien, terwijl het apparaat geen stroom krijgt als het ledje uit is.

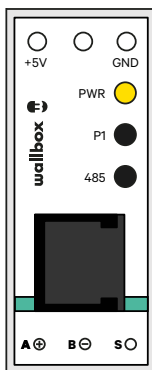

### P1 Status-LED - Groen

Als het groene lampje brandt, zijn de P1-gegevens ontvangen met de juiste CRC. Als deze uit staat, zijn er de afgelopen minuut geen P1-gegevens ontvangen van de slimme meter.

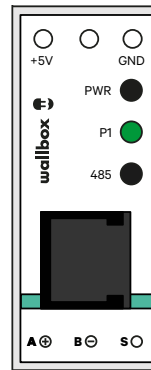

### Modbus Status-LED - Rood

Als het rode lampje brandt, is er binnen de laatste minuut een geldig Modbus-verzoek ontvangen. Als het knippert, zijn er wel gegevens ontvangen, maar geen geldig Modbus-verzoek. Als deze uit staat, zijn er in de afgelopen 6 minuten geen gegevens ontvangen.

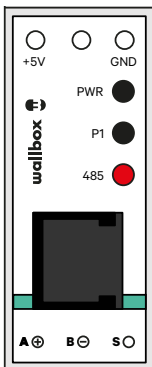

### Vrijwaringsclausule

In een Wallbox-installatie kunnen geen splitters worden gebruikt. Daarom raden we andere opties aan voor de Power Boost-meter (de Wallbox EM112, Wallbox N1 CT, Wallbox EM340 of Wallbox EM330) als er andere hardware is aangesloten op de P1.





[support.wallbox.com](https://support.wallbox.com)